

**STIHL**<sup>®</sup>

**STIHL MS 880**

Uputstvo za upotrebu





## Sadržaj

|  |    |                           |    |
|--|----|---------------------------|----|
| Uz ovo uputstvo za upotrebu                  | 2  | Tehnički podaci           | 47 |
| Sigurnosne napomene                          | 3  | Nabavka rezervnih delova  | 48 |
| Sile reakcije                                | 8  | Napomene za popravke      | 48 |
| Radna tehnika                                | 9  | Uklanjanje                | 49 |
| Rezna garnitura                              | 18 | EU izjava o usaglašenosti | 49 |
| Montaža vodilice i lanca testere             | 19 |                           |    |
| Zatezanje lanca testere                      | 20 |                           |    |
| Provera zategnutosti lanca testere           | 20 |                           |    |
| Gorivo                                       | 21 |                           |    |
| Sipanje goriva                               | 22 |                           |    |
| Ulje za podmazivanje lanca                   | 25 |                           |    |
| Sipanje ulja za podmazivanje lanca           | 25 |                           |    |
| Provera podmazivanja lanca                   | 26 |                           |    |
| Kočnica lanca                                | 26 |                           |    |
| Zimska eksploatacija                         | 27 |                           |    |
| Startovanje / gašenje motora                 | 28 |                           |    |
| Radne napomene                               | 32 |                           |    |
| Regulacija dotoka ulja                       | 33 |                           |    |
| Održavanje vodilice                          | 33 |                           |    |
| Sistem filtera za vazduh                     | 34 |                           |    |
| Demontaža filtera za vazduh                  | 34 |                           |    |
| Čišćenje filtera za vazduh                   | 35 |                           |    |
| Podešavanje karburatora                      | 35 |                           |    |
| Svećica                                      | 36 |                           |    |
| Čuvanje uređaja                              | 37 |                           |    |
| Provera i zamena lančanika                   | 38 |                           |    |
| Oštrenje i održavanje lanca testere          | 39 |                           |    |
| Napomene za održavanje i negu                | 43 |                           |    |
| Svesti habanje na minimum i izbeći oštećenja | 45 |                           |    |
| Važni sastavni delovi                        | 46 |                           |    |

**Poštovani korisniče,**

**hvala Vam što ste se odlučili za kvalitetni proizvod firme STIHL.**

**Ovaj proizvod je izrađen savremenim tehnološkim postupkom, uz primenu opsežnih mera za obezbeđivanje kvaliteta. Mi se trudimo da učinimo sve da bi ste bili zadovoljni ovim uređajem i da bi ste se njime služili bez problema.**

**Ukoliko imate pitanja u vezi Vašeg uređaja, molimo Vas da se obratite Vašem prodavcu ili direktno našem distributeru.**

**Vaš**



**Dr. Nikolas Stihl**

**STIHL®**

Ovo uputstvo za upotrebu je zaštićeno zakonom o autorskim pravima. Sva prava su zadržana, a posebno pravo na umnožavanje, prevođenje i na širenje elektronskim sistemima.

## Uz ovo uputstvo za upotrebu

Ovo uputstvo za upotrebu se odnosi na motornu testeru STIHL koja se u ovom uputstvu za upotrebu takođe naziva motorni uređaj.

### Piktogrami

Objašnjenje piktograma koji se nalaze na uređaju nalazi se u ovom uputstvu za upotrebu.

Sledeći piktogrami se mogu naći na uređaju, u zavisnosti od uređaja i opremljenosti.



Rezervoar za gorivo;  
mešavina benzina i  
motornog ulja



Rezervoar ulja za  
podmazivanje lanca; ulje  
za podmazivanje lanca



Blokiranje i otpuštanje  
kočnice lanca



Kočnica naknadnog hoda



Smer kretanja lanca



Ematic; podešavanje  
količine ulja za  
podmazivanje lanca



Zatezanje lanca testere



Usisni otvor za vazduh:  
Zimska eksploatacija



Usisni otvor za vazduh:  
Letnja eksploatacija



Grejanje držača



Aktiviranje ventila za  
dekompresiju

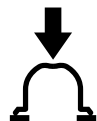

Aktiviranje ručne pumpe  
za gorivo

### Oznake pojedinih delova teksta



#### UPOZORENJE

Upozorenje na opasnost od nezgoda i povreda za osobe kao i na teške materijalne štete.



#### UPUTSTVO

Upozorenje na oštećenje uređaja ili pojedinačnih delova.

### Tehničko usavršavanje

STIHL neprestano radi na usavršavanju svih mašina i uređaja; stoga zadržavamo pravo na izmene obima isporuke u formi, tehnici i opremljenosti.

Iz podataka i slika ovog uputstva za upotrebu se stoga ne mogu izvesti nikakvi zahtevi.

## Sigurnosne napomene



Pri radu s motornom testerom neophodne su posebne bezbednosne mere, jer se radi uz vrlo veliku brzinu lanca sa veoma oštrim reznim zupcima.



Pre prvog puštanja u rad, pažljivo pročitajte celo uputstvo za upotrebu i čuvajte ga na sigurnom mestu za kasniju upotrebu. Nepridržavanje uputstava za upotrebu može biti opasno po život.

### Opšta napomena

Obavezno se pridržavajte sigurnosnih propisa za dotičnu zemlju, npr. od strukovnih udruženja, socijalnih kasa, ustanova za zaštitu na radu i drugih.

Upotreba motornih testera koje stvaraju buku može biti vremenski ograničena kako državnim, tako i lokalnim propisima.

Ko prvi put radi s motornom testerom: Neka mu prodavac ili neko drugo stručno lice objasni kako se sigurno rukuje – ili neka učestvuje na nekom stručnom kursu.

Maloletne osobe ne smeju raditi s motornom testerom – izuzev mladih preko 16 godina, koji se obučavaju pod nadzorom.

Udaljite decu, životinje i posmatrače.

Korisnik je odgovoran za nezgode i opasnosti koje nastaju po druge osobe ili njihovu svojinu.

Motornu testeru možete dati ili pozajmiti samo osobama koje su upućene u način upotrebe – uvek im dajte i uputstvo za upotrebu.

Ko radi s motornom testerom, mora biti odmoran, zdrav i u dobrom duševnom stanju. Ko ne sme da se napreže iz zdravstvenih razloga, treba da se posavetuje sa lekarom da li je moguć rad sa motornom testerom.

Nakon konzumiranja alkohola, uzimanja lekova koji utiču na sposobnost reakcije ili droga, ne sme se raditi s motornom testerom.

Kod lošeg vremena (kiša, sneg, led, vetar) odložite rad – povećana opasnost od nezgoda!

Samo za osobe sa pejsmejkerima: Mehанизam za paljenje ove motorne testere proizvodi vrlo slabo elektromagnetno polje. Uticaj na pojedine tipove pejsmejкера se ne može sasvim isključiti. Radi izbegavanja zdravstvenih rizika, STIHL preporučuje da se raspitate kod odgovornog lekara i proizvođača pejsmejкера.

### Namenska upotreba

Motorna testera služi samo za testerisanje drveta i drvenih predmeta.

Motorna testera se ne sme koristiti u druge svrhe – opasnost od nezgoda!

Nemojte vršiti nikakve promene na motornoj testeri – time može biti ugrožena sigurnost. Za lične i materijalne štete koje nastaju pri

upotrebi dogradnih uređaja koji nisu dozvoljeni, firma STIHL isključuje svaku odgovornost.

### Odeća i oprema

Nosite propisnu odeću i opremu.



Odeća mora biti svrsishodna i ne sme ometati pri radu. Nosite pripijenu odeću sa **postavom protiv posekotina** – ne radni mantil.

Nemojte nositi odeću koja može da se zakači o drveće, grmlje ili pokretne delove motorne testere. Takođe nemojte nositi šal, kravatu i nakit. Dugu kosu uvežite i osigurajte (maramom, kapom, kacigom itd.).



Nosite **odgovarajuću obuću** – sa zaštitom protiv posekotina, hrapavim đonom i čeličnom kapom.



### UPOZORENJE



Da biste smanjili opasnost od povreda očiju, nosite pripijene zaštitne naočare prema standardu EN 166 ili štitnik za lice. Pazite na ispravan položaj zaštitnih naočara i štitnika za lice.

Nosite "ličnu" zaštitu od buke – na primer, antifone.

Nosite zaštitnu kacigu u slučaju opasnosti od predmeta koji padaju.



Nosite robusne radne rukavice od otpornog materijala (na primer, od kože).

STIHL nudi obiman program lične zaštitne opreme.

## Transportovanje

Pre transportovanja – takođe i na malim udaljenostima – uvek isključite motornu testeru, blokirajte kočnicu lanca i postavite štitnik za lanac. Time se sprečava nenamerno pokretanje lanca testere.

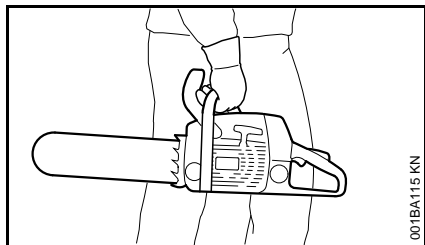

Motornu testeru nosite samo za prihvatnu cev – vreli prigušivač buke dalje od tela, vodilica okrenuta prema nazad. Ne dodirujte vruće delove mašine, posebno površinu prigušivača buke – opasnost od opekotina!

U vozilima: motornu testeru osigurajte od prevrtanja, oštećenja i isticanja goriva i ulja za podmazivanje lanca.

## Čišćenje

Plastične delove brišite krpom. Agresivna sredstva za čišćenje mogu da oštete plastiku.

Očistite motornu testeru od prašine i prljavštine – ne koristite sredstva za rastvaranje masnoće.

Po potrebi očistite proreze vazdušnog hlađenja.

Nemojte koristiti čistače visokim pritiskom za čišćenje motorne testere. Vodeni mlaz pod pritiskom može da ošteti delove motorne testere.

## Pribor

Ugrađujte samo alate, vodilice, lance testere, lančanike, pribore ili delove sa istim tehničkim karakteristikama koje je firma STIHL dopustila za ovu motornu testeru. Kod pitanja o tome obratite se specijalizovanom prodavcu. Koristite samo alate i pribor visokog kvaliteta. U suprotnom postoji opasnost od nezgoda ili oštećenja na motornoj testeri.

STIHL preporučuje upotrebu originalnih alata, vodilica, lanaca testere, lančanika i pribora STIHL. Njihove osobine su optimalno prilagođene uređaju i zahtevima korisnika.

## Sipanje goriva



**Benzin je ekstremno lako zapaljiv** – držite odstojanje od otvorene vatre – ne prospajajte gorivo – ne pušite.

Pre sipanja goriva ugastite motor.

Nemojte sipati gorivo dok je motor još vruć – gorivo se može prelići – **opasnost od požara!**

Oprezno otvorite čep rezervoara, da bi se postojeći nadpritisak polako izjednačio i da ne bi došlo do prskanja goriva.

Gorivo sipajte samo na dobro provetrenim mestima. Prosuto gorivo odmah odstranite sa motorne testere. Ne dopustite da gorivo dospe na odeću, u suprotnom, odmah je zamenite.

Motorne testere mogu biti serijski opremljene sledećim čepovima rezervoara:

### Čep rezervoara sa preklopnim krilcem (bajonetski zatvarač)

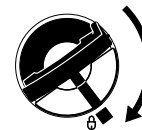

Čep rezervoara sa preklopnim krilcem (bajonetski zatvarač) namestite propisno, zategnite do graničnika i zaklopite krilce.

Time se smanjuje rizik da se čep rezervoara odvije zbog vibracija motora i da istiche gorivo.



Pazite na zaptivenost! Ako ističe gorivo, nemojte startovati motor – **opasnost po život od opekotina!**

## Pre rada

Proverite da li je motorna testera bezbedna za rad – obratite pažnju na odgovarajuća poglavlja u uputstvu za upotrebu:

- proverite zaptivenost sistema za gorivo, posebno vidljivih delova, na pr. čepa rezervoara, crevnih priključaka, ručne pumpe za gorivo (samo kod motornih testera sa

ručnom pumpom za gorivo). U slučaju curenja goriva ili oštećenja ne startujte motor – **opasnost od požara!** Pre ponovnog puštanja u pogon motornu testeru dajte na popravku specijalizovanom prodavcu.

- ispravna kočnica lanca, prednji štitnik za ruku
- ispravno montirana vodicica
- ispravno zategnut lanac testere
- ručica gasa i blokada ručice gasa moraju biti lako pokretne – otpuštena ručica gasa mora da se sama vrati u položaj praznog hoda dejstvom opruge
- kombinovana poluga se lako postavlja na **STOP, 0** odn. ⚙
- proverite čvrsto naleganje utikača voda za paljenje – kod labavo naležućeg utikača mogu nastati varnice, koje mogu zapaliti mešavinu goriva i vazduha koja izlazi – **opasnost od požara!**
- nemojte vršiti nikakve promene na mehanizmima za upravljanje i na sigurnosnim mehanizmima
- rukohvati moraju biti čisti i suvi, bez tragova ulja i prljavštine – radi sigurnog vođenja motorne testere
- dovoljno goriva i ulja za podmazivanje lanca u rezervoarima

Motornu testeru puštajte u pogon samo ako je bezbedna za rad – **opasnost od nezgoda!**

### Startovanje motorne testere

Samo na ravnoj podlozi. Obezbedite čvrst i stabilan oslonac. Držite čvrsto motornu testeru – rezna garnitura ne sme dodirivati nikakve predmete niti tlo – opasnost od povreda zbog pokrenutog lanca testere.

Motornu testeru opslužuje samo jedna osoba. Nemojte dozvoliti prisustvo nijedne druge osobe u radnoj oblasti – čak ni pri startovanju.

Nemojte startovati motornu testeru dok se lanac testere nalazi u rezu.

Startujte motor udaljeni najmanje 3 m od mesta sipanja goriva i nikad u zatvorenom prostoru.

Blokirajte kočnicu lanca pre startovanja – zbog pokrenutog lanca testere – **opasnost od povreda!**

Nemojte startovati motor "iz ruke" – startovanje prema opisu u uputstvu za upotrebu.

### Za vreme rada

Uvek se pobrinite za čvrst i siguran položaj. Opreznost kod vlažne kore drveta – **opasnost od klizanja!**

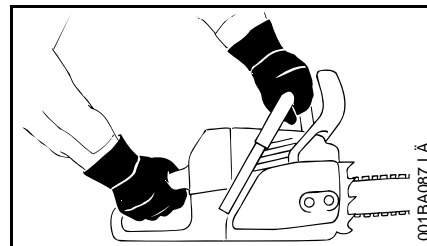

Motornu testeru uvek **čvrsto držati obema rukama:** desna ruka na zadnjem rukohvatu – takođe i kod levorukih. Radi sigurnog vođenja, prihvatnu cev i rukohvat čvrsto obuhvatite palčevima.

Kod preteće opasnosti odn. u hitnom slučaju, odmah isključite motor – kombinovanu polugu / prekidač za zaustavljanje postavite na **STOP, 0** odn. ⚙.

Nikada ne ostavljajte motornu testeru da radi bez nadzora.

Oprez na klizavim i mokrim terenima, na snegu i poledici, na padinama, neravnim terenima, kod sveže oljuštenog drveta ili kore – **opasnost od klizanja!**

Oprez kod panjeva, korenja i rovova – **opasnost od saplitanja!**

Ne radite sami – uvek držite takvo rastojanje do drugih osoba obučениh za pružanje prve pomoći, da ih u slučaju nevolje možete pozvati u pomoć. Ukoliko se na mestu izvođenja radova nalazi pomoćni personal, isti mora da nosi zaštitnu odeću (kacige!) i ne sme da se zadržava direktno ispod grana koje se seku.

Kod postavljene zaštite sluha, neophodna je povišena pažnja i oprez – percepcija šumova koji najavljuju opasnost (vrisci, signalni tonovi i dr.) je ograničena.

Pravovremeno pravite radne pauze kako biste sprečili umor i iscrpljenost – **opasnost od nezgoda!**

Prašina (na pr prašina od drveta), isparenja i dim, koji nastaju u toku testerisanja, mogu biti opasni po zdravlje. Kod pojave prašine nosite masku za zaštitu od prašine.

Kada motor radi: lanac testere se okreće dalje još kratko vreme posle otpuštanja poluge gasa – efekat naknadnog hoda.

**Nemojte pušiti** pri radu i u bližoj okolini motorne testere – **opasnost od požara!** Iz sistema za gorivo mogu curiti zapaljive benzinske pare.

Proveravajte lanac testere redovno i u kratkim intervalima, a kod osetnih promena odmah:

- ugasite motor i sačekajte da se lanac zaustavi
- proverite stanje i čvrsto naleganje
- obratite pažnju na stanje naoštrenosti

Ne dodirujte lanac testere dok motor radi. Ako neki predmet blokira lanac testere, odmah ugasite motor – tek tada uklonite predmet – **opasnost od povreda!**

Pre nego što odložite motornu testeru – ugasite motor.

Kod zamene lanca testere, ugasite motor. Kroz nenamerno pokretanje motora – **opasnost od povreda!**

Lako zapaljive materijale (na pr. strugotine, koru od drveta, suhu travu, gorivo) držite dalje od vrole struje izduvnih gasova i od vrole površine

prigušivača buke – **opasnost od požara!** Prigušivači buke sa katalizatorom mogu postati posebno vreli.

Nikada nemojte raditi bez podmazivanja lanca; pazite na količinu ulja u rezervoaru za ulje. Ako u rezervoaru ima premalo ulja, odmah prekinite s radom i dopunite ulje za podmazivanje lanca – pogledajte takođe i "Dopuna ulja za podmazivanje lanca" i "Provera podmazivanja lanca".

Ukoliko je motorna testera bila izložena nenamenskom naprezanju (na pr. delovanju sile udarca ili pada), pre daljeg rada obavezno proverite da li je bezbedna za rad – pogledajte takođe i "Pre rada".

Posebno proverite zaptivenost sistema za gorivo i funkcionalnost sigurnosnih mehanizama. Motornu testeru koja nije bezbedna za rad ni u kom slučaju nemojte koristiti dalje. U slučaju nedoumice, potražite pomoć specijalizovanog prodavca.

Pazite na besprekoran prazan hod motora, tako da se posle puštanja ručice gasa lanac testere ne okreće i dalje. Redovno kontrolišite i ako je moguće, korigujte podešenost praznog hoda. Ako se lanac testere i pored toga kreće u praznom hodu, dajte uređaj na popravku specijalizovanom prodavcu.



Motorna testera stvara otrovne izduvne gasove čim motor proradi. Ovi gasovi mogu biti bez mirisa i nevidljivi, i mogu sadržati nesagorele ugljovodonike i benzol. Nikada ne radite s motornom testerom u zatvorenim ili loše provetrenim prostorijama – takođe ni sa uređajima sa katalizatorom.

Kod radova u rovovima, upustima ili pod suženim uslovima, uvek se pobrinite za dovoljnu cirkulaciju vazduha – **opasnost po život od trovanja!**

Kod osećaja mučnine, glavobolje, smetnji vida (na pr. suženje vidnog polja), slušnih smetnji, vrtoglavice, opadajuće sposobnosti koncentracije, odmah prekinite rad – ovi simptomi, između ostalog, mogu biti prouzrokovani previsokom koncentracijom izduvnih gasova – **opasnost od nezgoda!**

### **Posle rada**

---

Isključite motor, blokirajte kočnicu lanca i postavite štitnik za lanac.

### **Čuvanje**

---

Ako se motorna testera ne koristi, treba biti odložena tako da niko ne bude ugrožen. Motornu testeru obezbedite od neovlašćenog pristupa.

Motornu testeru čuvajte na sigurnom mestu i u suvoj prostoriji.



## Vibracije

Duža upotreba uređaja može dovesti do smetnji u cirkulaciji krvi u rukama, prouzrokovanih vibracijama ("bolest belih prstiju").

Ne može se utvrditi opštevažeće vreme korišćenja, jer ono zavisi od više faktora koji na to utiču.

Vreme upotrebe se može produžiti na sledeći način:

- zaštitom za ruke (tope rukavice)
- pauzama

Vreme upotrebe se skraćuje kroz:

- posebnu ličnu sklonost ka lošoj cirkulaciji (simptomi: često hladni prsti, trnci)
- niske spoljne temperature
- snage pritiskanja držača (čvrsto držanje sprečava cirkulaciju krvi)

Kod redovne, duže upotrebe uređaja i kod ponovljene pojave karakterističnih simptoma (na pr. trnjenje u prstima), preporučuje se medicinsko ispitivanje.

## Održavanje i popravke

Pre svih radova na popravljanju, čišćenju i održavanju kao i kod svih radova na reznoj garnituri, uvek isključite motor. Usled nenamernog pokretanja lanca testere – **opasnost od povreda!**

Izuzetak: Podešavanje karburatora i praznog hoda.

Redovno održavajte motornu testeru. Obavljajte samo radove na održavanju i popravke koje su opisane u uputstvu za upotrebu. Sve ostale radove prepustite specijalizovanom prodavcu.

STIHL preporučuje da radove na održavanju i popravkama prepustite samo specijalizovanom prodavcu STIHL. Specijalizovanim prodavcima STIHL se redovno nude kursevi i pružaju im se tehničke informacije.

Koristite samo rezervne delove visokog kvaliteta. U suprotnom postoji opasnost od nezgoda ili oštećenja na motornoj testeri. Kod pitanja o tome obratite se specijalizovanom prodavcu.

Nemojte vršiti nikakve promene na motornoj testeri – time može biti ugrožena sigurnost – **opasnost od nezgoda!**

Pokrećite motornu testeru sa skinutim utikačem svećice ili sa odvijenom svećicom samo kada kombinovana poluga stoji na **STOP, 0** odn.  $\odot$  – **opasnost od požara** zbog varnica izvan cilindra!

Nemojte održavati niti čuvati motorni uređaj u blizini otvorene vatre. – zbog goriva **opasnost od požara!**

Redovno proveravajte zaptivenost čepa rezervoara.

Koristite samo besprekornu svećicu, koju je dopustio STIHL – vidite u poglavlju "Tehnički podaci".

Proverite kabl paljenja (besprekorna izolacija, čvrst priključak).

Proverite besprekorno stanje prigušivača buke.

Nemojte raditi s neispravnim prigušivačem buke ili bez njega – **opasnost od požara, oštećenje sluha!**

Ne dodirujte vreli prigušivač buke – **opasnost od opekotina!**

Stanje antivibracionih elemenata utiče na prigušivanje vibracija – redovno kontrolišite antivibracione elemente.

**Proverite hvatač lanca** – ako je oštećen, zamenite ga.

### **Gašenje motora**

- radi provere zategnutosti lanca
- radi zatezanja lanca testere
- radi zamene lanca testere
- radi otklanjanja smetnji

**Pridržavajte se uputstava za oštrenje** – radi sigurnog i ispravnog rukovanja, održavajte lanac testere i vodilicu uvek u besprekornom stanju, lanac testere ispravno naoštren, zategnut i dobro podmazan.

Pravovremeno zamenite lanac testere, vodilicu i lančanik.

Redovno proveravajte besprekorno stanje doboša spojnice.

Gorivo i ulje za podmazivanje lanca skladištite u samo za to predviđenim i besprekorno označenim kanistrima. Skladištenje na suvom, hladnom i sigurnom mestu, zaštićeno od svetla i sunca.

Kod smetnji u radu kočnice lanca, odmah ugasite motor – **opasnost od povreda!** Potražite pomoć specijalizovanog prodavca – nemojte koristiti motornu testeru dok se smetnja ne otkloni; vidite poglavlje "Kočnica lanca".

## Sile reakcije

Sile reakcije koje se najčešće javljaju jesu: povratni udarac, odbijanje i uvlačenje.

### Opasnost od povratnog udarca



**Povratni udarac može dovesti do smrtonosnih posekotina.**

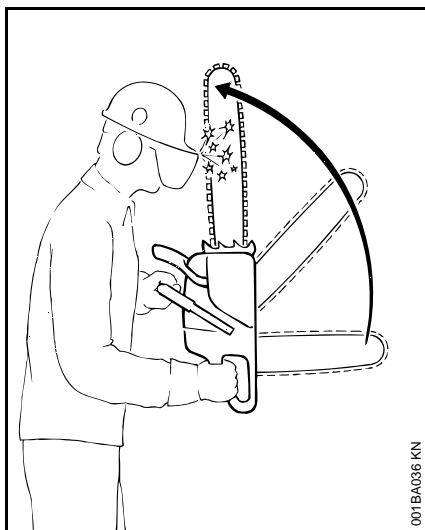

Kod povratnog udarca (Kickback) testera odjednom i nekontrolisano biva odbačena prema korisniku.

### Povratni udarac nastaje kada na pr.

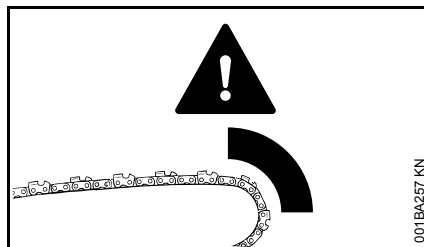

- lanac testere nenamerno naleti na drvo ili tvrdi predmet gornjom četvrtinom vrha vodilice – na pr. kada kod potkresivanja nenamerno dodirne drugu granu
- lanac testere se kratko zaglavi u rezu vrhom vodilice

### QuickStop-kočnica lanca:

Njome se u određenim situacijama smanjuje opasnost od povreda – sam povratni udarac ne može biti sprečen. Kod aktiviranja kočnice lanca, lanac testere se zaustavlja u deliću sekunde – vidite u poglavlju "Kočnica lanca" u ovom uputstvu za upotrebu.

### Smanjite opasnost od povratnog udarca

- promišljenim, ispravnim radom
- držanjem motorne testere obema rukama i sigurnim zahvatom
- rezanjem samo pod punim gasom
- posmatranjem vrha vodilice
- nemojte rezati vrhom vodilice

- oprez kod malih, žilavih grana, niskog šiblja i mladica – lanac testere može da se zaglavi
- nikada ne secite više grana odjednom
- ne radite u previše nagnutom položaju
- ne secite iznad visine ramena
- uvodite vodilicu u započeti rez samo uz najveći oprez
- "ubadanje" samo ako ste upoznati sa ovom radnom tehnikom
- pazite na položaj stabla i na sile koje mogu da zatvore rez i da zaglave lanac testere
- radite samo sa ispravno naoštrenim i zategnutim lancem testere – odstojanje dubinskog graničnika ne sme biti preveliko
- koristite lanac testere koji smanjuje povratni udarac, kao i vodilicu sa malom glavom šine

### Uvlačenje (A)

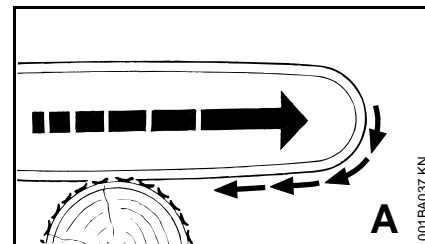

Ako pri rezanju donjom stranom vodilice – rez prednjom rukom – lanac testere zaglavi ili naleti na tvrdi predmet u drvetu, motorna testera može biti naglo

povučena prema stablu – **da bi se to sprečilo, kandžasti odstojnik mora biti sigurno naslonjen.**

### Odbijanje (B)

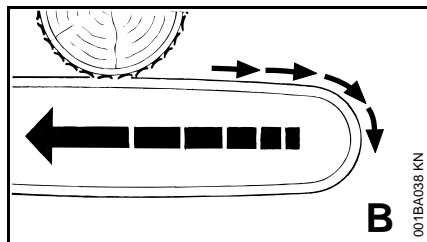

Ako pri rezanju gornjom stranom vodilice – rez zadnjom rukom – lanac testere zaglavi ili naleti na tvrdi predmet u drvetu, motorna testera može biti odbačena u pravcu korisnika – **da bi se to sprečilo:**

- nemojte dozvoliti da se zaglavi gornja strane vodilice
- ne okrećite vodilicu u rezu

### Najveći oprez je potreban

- kod nagiba
- kod stabala koja su nezgodno pala između drugog drveća i koja se nalaze u napregnutom položaju
- kod radova sa stablima koje je oborio ili slomio vetar

U ovim slučajevima nemojte koristiti motornu testeru – koristite dizalicu, čekrk ili vučno vozilo.

Izvučite napolje odsečena i oslobođena stabla. Dorada po mogućstvu na slobodnim mestima.

**Mrtvo drvo** (suvo, trulo ili izumrlo drvo) predstavlja značajnu, teško procenljivu opasnost. Prepoznavanje opasnosti je vrlo teško ili skoro nemoguće. Koristite pomoćna sredstva kao čekrk ili vučno vozilo.

Kod **obaranja u blizini ulica, pruga, strujnih vodova** itd. radite posebno oprezno. Ako je potrebno, informišite policiju, elektro-distribuciju ili železnicu.

## Radna tehnika

Radove na testerisanju i obaranju, kao i sve ostale povezane radove (ubadanje, potkresivanje) sme izvoditi samo posebno obučena i školovana osoba. Ko nema iskustva sa motornom testerom i nije upućen u radne tehnike, ne treba da obavlja nijedan od navedenih radova – povišena opasnost od nezgoda!

Kod radova na obaranju obavezno se pridržavajte propisa za tehniku obaranja specifičnih za dotičnu zemlju.

### Testerisanje

Nemojte raditi pri startnom položaju gasa. Regulisanje broja obrtaja motora nije moguće u ovom položaju ručice gasa.

Radite mirno i promišljeno – samo pri dobrim svetlosnim uslovima i dobroj vidljivosti. Ne ugrožavajte druge – radite obzirno.

Za početnike je preporučljivo da vežbaju rezanje okruglog drveta na postolju za testerisanje – pogledajte "Testerisanje tankog drveta".

Po mogućstvu koristite kraću vodilicu: lanac testere, vodilica i lančanik moraju odgovarati međusobno i motornoj testeru.

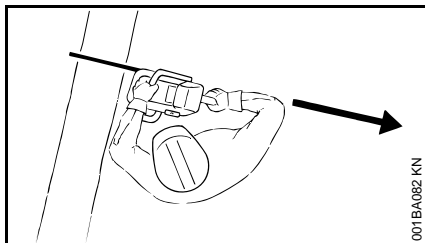

Nijedan deo tela se ne sme nalaziti u produženoj **oblasti okretanja** lanca testere.

Motornu testeru izvlačite iz reza samo kada je lanac testere u pokretu.

Motorna testera služi samo za testerisanje – ne za podizanje sistemom poluge ili za guranje grana ili gomilica korenja kao lopatom.

Nemojte presecati odozdo grane koje vise slobodno.

Budite oprezni kada sečete šiblje i mlado drveće. Lanac testere može da zahvati tanke izdanke i da ih odbaci u pravcu korisnika.

Oprez kod rezanja rascepljenog drveta – **opasnost od povreda zbog zahvaćenih komada drveta!**

Ne dopustite da na motornu testeru dospu strana tela: kamenje, ekseri itd. mogu biti zakovčani i oštetiti lanac testere. Motorna testera se može odbiti uvis – **opasnost od nezgoda!**

Ukoliko lanac testere u pokretu dodirne kamen ili drugi tvrdi predmet, moguća je pojava iskrenja koje pod izvesnim okolnostima može da zapali lako zapaljive materijale. Suvo bilje i grmlje je takođe lako zapaljivo, posebno kod vrućih i suvih vremenskih uslova. Ako postoji opasnost od požara, nemojte

koristiti motornu testeru u blizini lako zapaljivih materijala, suvog bilja ili grmlja. Obavezno se raspitajte kod šumarske službe da li postoji opasnost od požara.

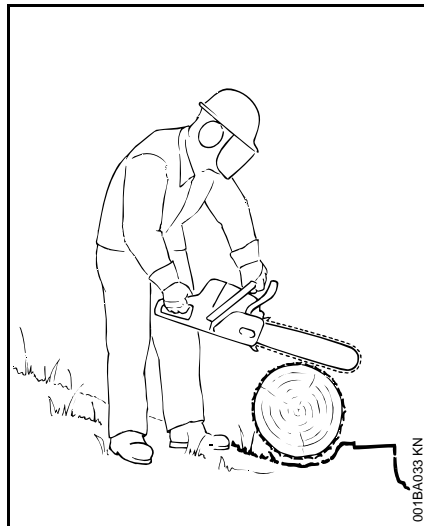

Na nagibu uvek stanite iznad ili bočno od stabla ili drveta koje leži. Pazite na stabla koja se kotrljaju.

**Kod radova na visini:**

- uvek koristite radnu platformu sa dizalicom
- nikada nemojte raditi na merdevinama ili dok stojite na drvetu
- nikada nemojte raditi na nestabilnim mestima
- nikada nemojte raditi iznad visine ramena
- nikada nemojte raditi jednom rukom

Uvucite motornu testeru u rez pod punim gasom i sa čvrsto oslonjenim kandžastim odstojnikom – tek tada započnite sa testerisanjem.

Nikada nemojte raditi bez kandžastog odstojnika, motorna testera može da povuče opslužioca prema napred. Kandžasti odstojnik namestite uvek sigurno.

Na kraju reza motorna testera se više ne oslanja na rez preko rezne garniture. Korisnik mora prihvatiti silu težine motorne testere – **opasnost od gubitka kontrole!**

**Testerisanje tankog drveta:**

- koristite stabilan, čvrsto postavljeni mehanizam za zatezanje – postolje za testerisanje
- nemojte držati drvo nogom
- druge osobe ne smeju niti držati drvo, niti pomagati na drugi način

**Potkresivanje:**

- koristite lanac testere sa malim povratnim udarcem
- ako je moguće, poduprite motornu testeru
- nemojte potkresivati dok stojite na stablu
- nemojte rezati vrhom vodilice
- pazite na grane koje se nalaze u napregnutom položaju
- nikada ne secite više grana odjednom

## Stabla koja leže ili stoje u napregnutom položaju:

Obavezno se pridržavajte redosleda u pravljenju rezova (zasecite prvo stranu pod pritiskom (1), zatim stranu koja vuče (2)), u suprotnom, rezna garnitura može da se zaglavi u rezu ili da bude odbačena unazad – **opasnost od povreda!**

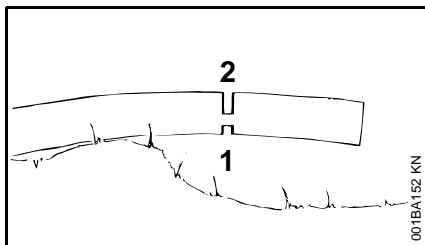
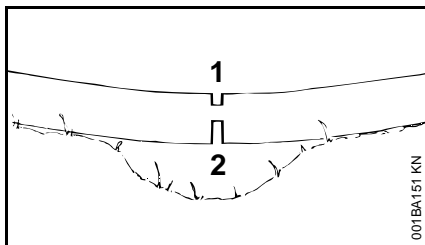

- napravite rez za rasterećenje na strani pod pritiskom (1)
- napravite razdvojni rez na strani koja vuče (2)

Kod razdvojnog reza odozdo na gore (rez zadnjom rukom) – **opasnost od odbijanja!**

## UPUTSTVO

Stablo koje leži ne sme dodirivati tlo na mestu reza – u suprotnom dolazi do oštećenja lanca testere.

## Uzdužni rez:

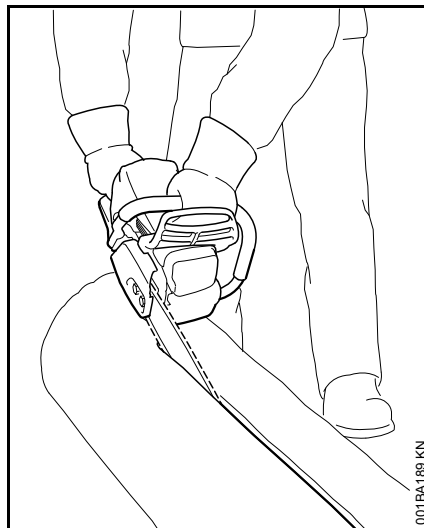

Tehnika testerisanja bez kandžastog odstojnika – opasnost od uvlačenja – pristonite vodilicu pod što je moguće manjim uglom – radite posebno pažljivo – povećana **opasnost od povratnog udarca!**

## Priprema za obaranje

U oblasti obaranja smeju boraviti samo osobe koje su zaposlene na obaranju.

Pazite da niko ne bude ugrožen drvetom koje pada – buka motora može nadglasati povike.

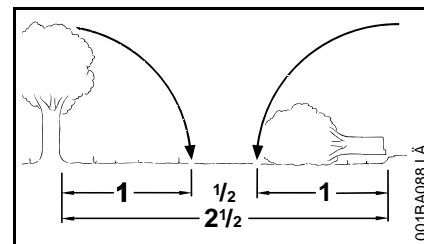

Odstojanje do sledećeg radnog mesta mora iznositi najmanje 2 1/2 dužine stabla.

## Određivanje pravca obaranja i mesta za sklanjanje

Izaberite slobodan prostor među drvećem, u koji može biti oboreno stablo.

Pritom pazite na:

- prirodni nagib drveta
- neobično jake grane, asimetričan rast, oštećenja drveta
- pravac i brzina vetra – ne obarajte drveće na jakom vetru
- pravac nagiba
- susedno drveće
- snežni teret
- zdravstveno stanje drveta – poseban oprez kod oštećenih stabala i mrtvog drveća (suvo, trulo ili izumrlo drvo)

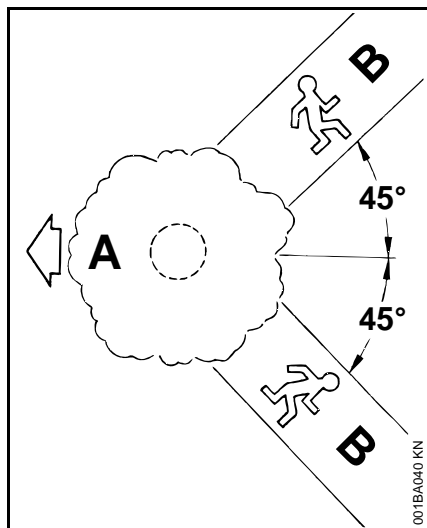

**A** Pravac obaranja

**B** Mesto za sklanjanje (analogno stazi za beg)

- utvrdite mesto za sklanjanje za svakog zapošljenog – oko 45° koso i suprotno pravcu pada
- očistite mesto za sklanjanje, uklonite prepreke
- alate i uređaje odložite na sigurnom odstojanju – ali ne na mestu za sklanjanje
- kod obaranja stojte samo bočno od stabla koje pada i idite nazad na mesto za sklanjanje samo postrance
- mesto za sklanjanje na strmom nagibu utvrdite tako, da bude paralelno sa nagibom
- hodajući unazad pazite na grane koje padaju i posmatrajte krošnju drveta

### Priprema radne oblasti uz stablo

- radnu oblast uz stablo očistite od grana, šiblja i prepreka koje smetaju – siguran položaj za sve zaposlene
- temeljno očistite podnožje stabla (na pr. sekikom) – pesak, kamenje i druga strana tela otupljuju lanac testere

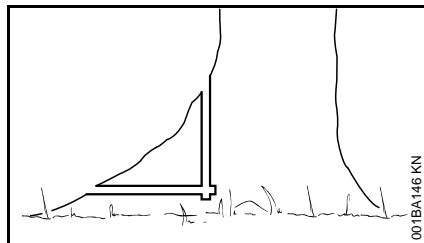

- zasecite veliko korenje: prvo najveći koren – zasecite prvo vertikalno, zatim vodoravno – samo kod zdravog drveta

### Urez za obaranja

#### Priprema ureza za obaranja

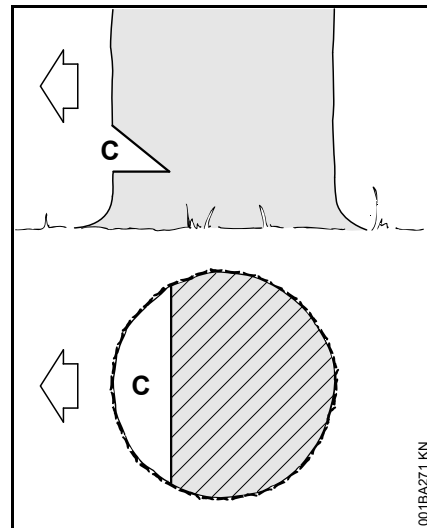

Urez za obaranja (C) određuje pravac obaranja.

Važno:

- urez za obaranja zasecite pod pravim uglom u odnosu na pravac obaranja
- režite što je moguće bliže tlu
- zasecite otprilike 1/5 do maks. 1/3 prečnika stabla

### Određivanje pravca obaranja pomoću kontrolne trake na haubi i kućištu ventilatora

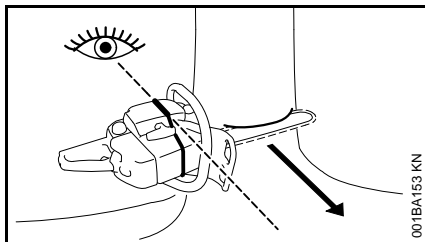

Ova motorna testera je opremljena kontrolnom trakom na haubi i na kućištu ventilatora. Ovu kontrolnu traku koristite.

### Zasecanje ureza za obaranje

Kod zasecanja ureza za obaranje, motornu testeru usmerite tako da urez za obaranje leži pod pravim uglom u odnosu na pravac obaranja.

Kod zasecanja ureza za obaranje putem donjeg (vodoravnog) i gornjeg (kosog) reza, dozvoljeni su različiti redosledi radnih koraka – pridržavajte se propisa za tehniku obaranja specifičnih za dotičnu zemlju.

- zasecite donji (vodoravni) rez
- gornji (kosi) rez zasecite otprilike 45° - 60° u odnosu na donji rez

### Provera pravca obaranja

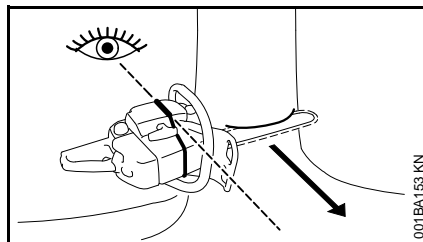

- vodilicu motorne testere postavite u urez za obaranje. Kontrolna traka mora da pokaže prethodno određeni pravac obaranja – ako je potrebno, korigujte pravac obaranja odgovarajućim doterivanjem ureza za obaranje

### Rascepnii rezovi

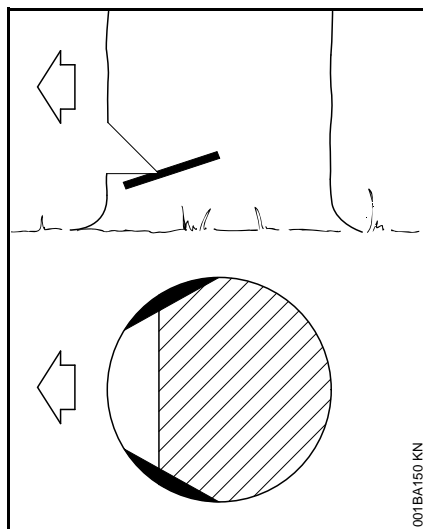

Rascepnii rezovi kod drveća dugih vlakana sprečavaju cepanje prilikom obaranja stabla – na obe strane stabla,

na visini ureza za obaranje, zasecite otprilike 1/10 prečnika stabla – kod debljih stabala najviše do širine vodilice.

Ne pravite rascepnii rezove kod bolesnog drveta.

### Rez za obaranje – osnovna tehnika

### Referentne mere

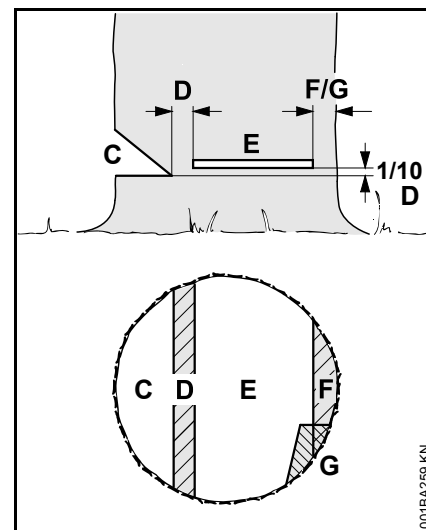

Urez za obaranje (C) određuje pravac obaranja.

**Traka za prelom (D)** vodi drvo ka tlu ciljano, kao po šarkama.

- Širina trake za prelom: otprilike 1/10 prečnika stabla
- ni u kom slučaju nemojte zasecati traku za prelom dok pravite rez za obaranje – inače dolazi do odstupanja od predviđenog pravca obaranja – **opasnost od nezgoda!**
- kod trulih stabala ostavite nešto širu traku za prelom

Drvo obara **rez za obaranje (E)**.

- tačno vodoravno
- 1/10 (najmanje 3 cm) od širine trake za prelom (D) iznad ureza za obaranje (C)

**Potporna traka (F)** ili **sigurnosna traka (G)** podupiru drvo i obezbeđuju ga od preranog pada.

- širina trake: otprilike 1/10 do 1/5 prečnika stabla
- ni u kom slučaju nemojte zasecati traku dok pravite rez za obaranje
- kod trulih stabala ostavite širu traku

### Ubadanje

- kao rez za rasterećenje kod skraćivanja
- kod rezbarenja

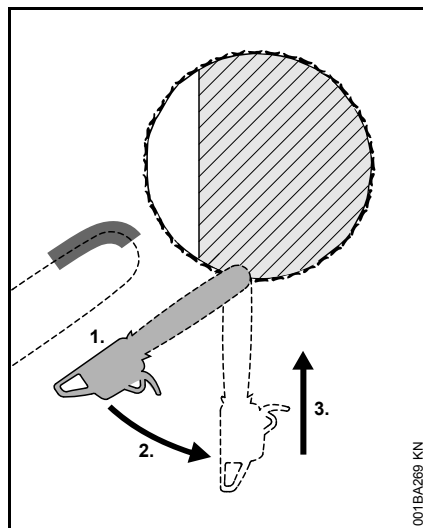

- koristite lanac testere sa malim povratnim udarcem i radite posebno oprezno
- 1. Prislonite vodilicu donjom stranom vrha – ne gornjom stranom – **opasnost od povratnog udarca!** Zasecite pod punim gasom, sve dok vodilica ne uđe u stablo duplom širinom
- 2. Polako zaokrenite u tački ubadanja – **opasnost od povratnog udarca i odbijanja!**
- 3. Ubodite pažljivo – **opasnost od odbijanja!**

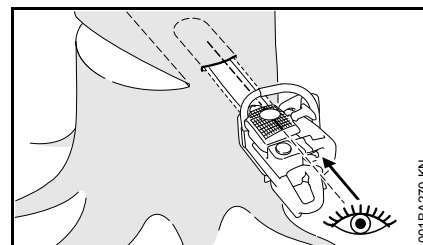

Ako je moguće, koristite probodnu traku. Probodna traka je paralelna sa gornjom i donjom stranom vodilice.

Probodna traka pomaže da prilikom ubadanja dobijete paralelni, dakle na svakom mestu podjednako debeli rez. Da biste to uradili, probodnu traku vodite paralelno u odnosu na dno ureza za obaranje.

### Klinovi za obaranje

Klin za obaranje postavite po mogućstvu što ranije, t.j. kada ne očekujete prepreke pri rezanju. Postavite klin za obaranje u rez za obaranje i zabijte ga odgovarajućim alatom.

Koristite samo klinove od aluminijuma ili od plastike – nemojte koristiti čelične klinove. Čelični klinovi mogu da oštete lanac testere i da izazovu opasnost od povratnog udarca.

Izbor odgovarajućih klinova za obaranje zavisi od prečnika stabla i od širine zaseka (analogno rezu za obaranje (E)).

Radi izbora klinova za obaranje (odgovarajućih dužina, širina i visina) obratite se specijalizovanom prodavcu firme STIHL.



## Izbor odgovarajućeg reza za obaranje

Izbor odgovarajućeg reza za obaranje zavisi od istih onih karakteristika, na koje treba obratiti pažnju prilikom određivanja pravca obaranja i mesta za sklanjanje.

Ove karakteristike se razlikuju u ispoljavanju više različitih osobina. Ovo uputstvo za upotrebu daje opis dveju osobina koje se najčešće sreću:

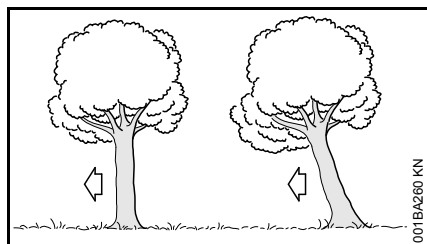

|        |   |
|--------|---|
| levo:  | normalno drvo – drvo stoji vertikalno, pravilna krošnja |
| desno: | nagnuto drvo – krošnja pokazuje u pravcu obaranja       |

## Rez za obaranje sa sigurnosnom trakom (normalno drvo)

### A) Tankla stabla

Ovaj rez za obaranje izvedite kada je prečnik stabla manji od rezne dužine motorne testere.

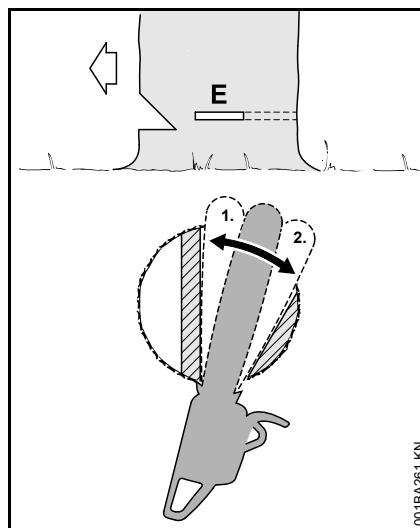

Pre početka reza za obaranje uputite povik upozorenja "Pažnja!"

- ubodite rez za obaranje (E) – pritom u potpunosti ubodite vodilicom
- kandžasti odstojnik postavite iza trake za prelom i koristite kao tačku okretanja – motornu testeru pomerajte što je moguće manje za novi rez
- rez za obaranje izvedite (1) do trake za prelom
- nemojte zasecati traku za prelom
- rez za obaranje izvedite (2) do sigurnosne trake
- nemojte zasecati sigurnosnu traku

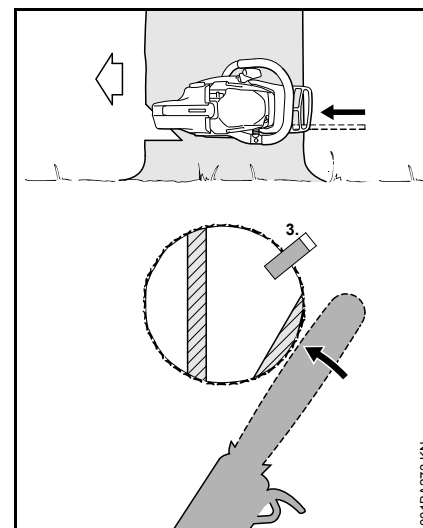

- postavite klin za obaranje (3)
- Neposredno pre obaranja drveta uputite drugi povik upozorenja "Pažnja!"
- sigurnosnu traku presecite od spolja, ispruženih ruku sa strane, horizontalno u ravni reza za obaranje

### B) Debela stabla

Ovaj rez za obaranje izvedite kada je prečnik stabla veći od rezne dužine motorne testere.

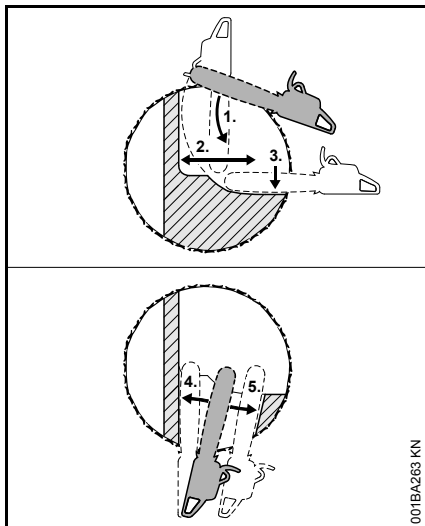

Pre početka reza za obaranje uputite povik upozorenja "Pažnja!"

- kandžasti odstojnik postavite u visini reza za obaranje i koristite kao tačku okretanja – motornu testeru pomerajte što je moguće manje za novi rez
- vrh vodilice ulazi u drvo (1) ispred trake za prelom – motornu testeru vodite apsolutno vodoravno i zaokrenite što je moguće više
- rez za obaranje izvedite (2) do trake za prelom
- nemojte zasecati traku za prelom
- rez za obaranje izvedite (3) do sigurnosne trake
- nemojte zasecati sigurnosnu traku

Rez za obaranje treba nastaviti na suprotnoj strani stabla.

Pazite na to da drugi rez bude u istoj ravni kao prvi rez.

- ubodite rez za obaranje
- rez za obaranje izvedite (4) do trake za prelom
- nemojte zasecati traku za prelom
- rez za obaranje izvedite (5) do sigurnosne trake
- nemojte zasecati sigurnosnu traku

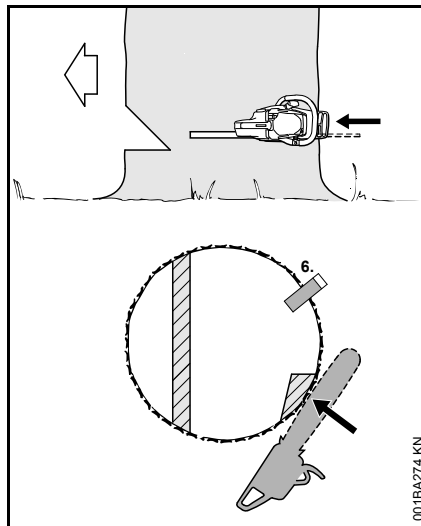

- postavite klin za obaranje (6)

Neposredno pre obaranja drveta uputite drugi povik upozorenja "Pažnja!"

- sigurnosnu traku presecite od spolja, ispruženih ruku sa strane, horizontalno u ravni reza za obaranje

## Rez za obaranje sa potpornom trakom (nagnuto drvo)

### A) Tanka stabla

Ovaj rez za obaranje izvedite kada je prečnik stabla manji od rezne dužine motorne testere.

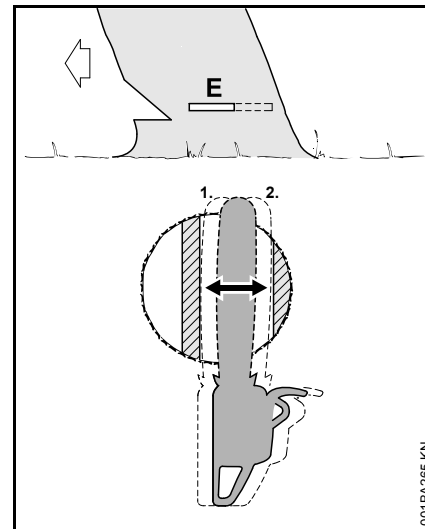

- vodilicom ubodite stablo do izlaza na drugoj strani
- rez za obaranje (E) izvedite (1) sve do trake za prelom
- tačno vodoravno
- nemojte zasecati traku za prelom
- rez za obaranje izvedite (2) sve do potporne trake
- tačno vodoravno
- nemojte zasecati potpornu traku

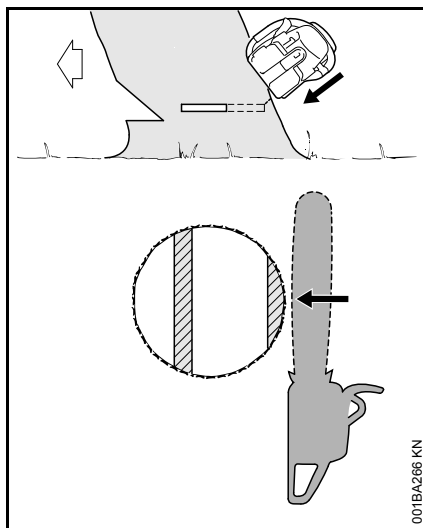

Neposredno pre obaranja drveta uputite drugi povik upozorenja "Pažnja"!

- potporna traku presecite ispruženih ruku sa strane, koso odozgo

## B) Debeli stabla

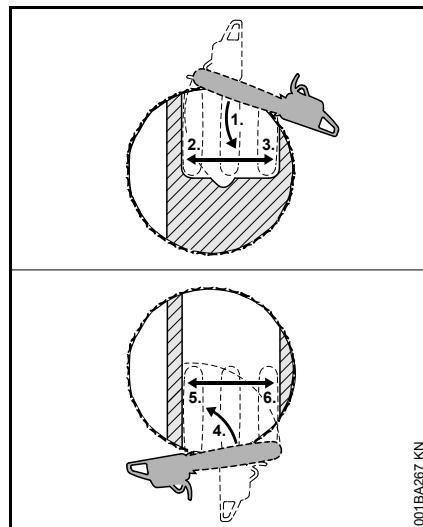

Ovaj rez za obaranje izvedite kada je prečnik stabla veći od rezne dužine motorne testere.

- kandžasti odstojnik postavite iza potporne trake i koristite kao tačku okretanja – motornu testeru pomerajte što je moguće manje za novi rez
- vrh vodilice ulazi u drvo (1) ispred trake za prelom – motornu testeru vodite apsolutno vodoravno i zaokrenite što je moguće više
  - nemojte zasecati potporna traku i traku za prelom
- rez za obaranje izvedite (2) do trake za prelom
  - nemojte zasecati traku za prelom
- rez za obaranje izvedite (3) do potporna trake
  - nemojte zasecati potporna traku

Rez za obaranje treba nastaviti na suprotnoj strani stabla.

Pazite na to da drugi rez bude u istoj ravni kao prvi rez.

- kandžasti odstojnik postavite iza trake za prelom i koristite kao tačku okretanja – motornu testeru pomerajte što je moguće manje za novi rez
- vrh vodilice ulazi u drvo (4) ispred potporna trake – motornu testeru vodite apsolutno vodoravno i zaokrenite što je moguće više
- rez za obaranje izvedite (5) do trake za prelom
  - nemojte zasecati traku za prelom
- rez za obaranje izvedite (6) do potporna trake
  - nemojte zasecati potporna traku

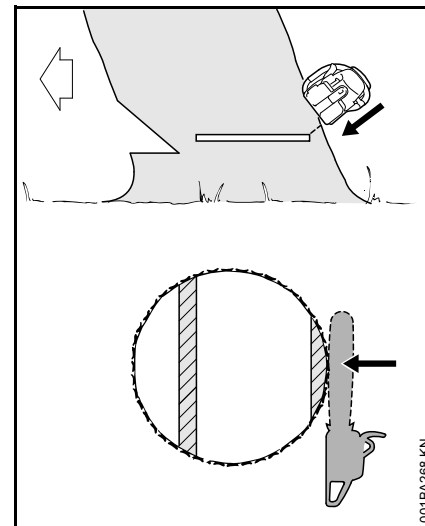

Neposredno pre obaranja drveta uputite drugi povik upozorenja "Pažnja"!

- potpornu traku preseците ispruženih ruku sa strane, koso odozgo

## Rezna garnitura

Rezna garnitura se sastoji od lanca testere, vodilice i lančanika.

Rezna garnitura koja se nalazi u obimu isporuke je optimalno prilagođena motornoj testeri.

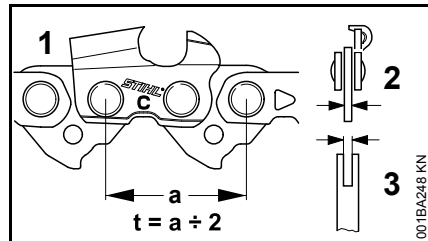

- podela (t) lanca testere (1), lančanika i skretne zvezde vodilica Rollomatic moraju se podudarati
- debljina pogonskih karika (2) lanca testere (1) mora odgovarati širini žleba vodilice (3)

Kombinacija delova koji međusobno ne odgovaraju može nepopravljivo uništiti reznú garnituru već posle kratke upotrebe.

## Štitnik lanca

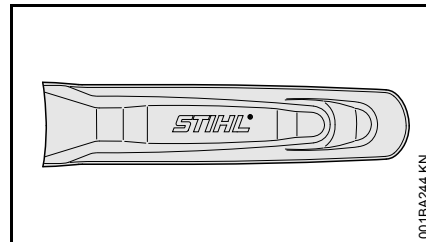

U isporučenom kompletu nalazi se štitnik za lanac koji odgovara reznój garnituri.

Ukoliko se na motornoj testeri koriste vodilice različitih dužina, mora se koristiti odgovarajući štitnik lanca koji pokriva celu vodilicu.

Na bočnoj strani štitnika lanca naveden je podatak o vodilicama odgovarajuće dužine.

Kod vodilica dužih od 90 cm neophodan je produžetak štitnika za lanac. Kod vodilica dužih od 120 cm neophodna su dva produžetka štitnika za lanac.

U zavisnosti od opremljenosti, produžetak štitnika lanca se isporučuje u kompletu ili je dostupan kao poseban pribor.

## Nameštanje produžetka štitnika za lanac

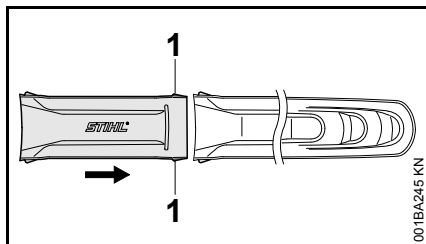

- sastavite produžetak štitnika za lanac i štitnik za lanac – žabice (1) moraju da se uklope u štitnik za lanac

## Montaža vodilice i lanca testere

### Demontaža poklopca lančanika

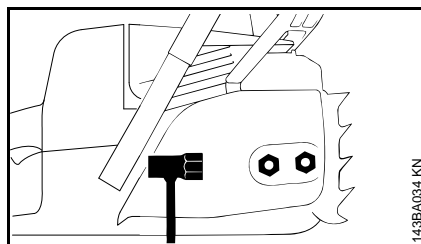

- odvijte navrtke i skinite poklopac lančanika

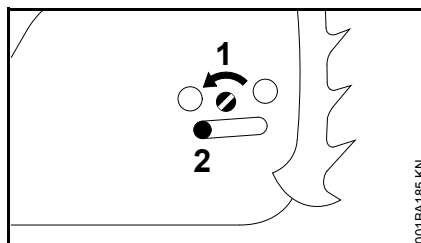

- okrećite zavrtnaj (1) na levo, sve dok stezni klizač (2) levo ne nalegne na otvor u kućištu

### Otpuštanje kočnice lanca

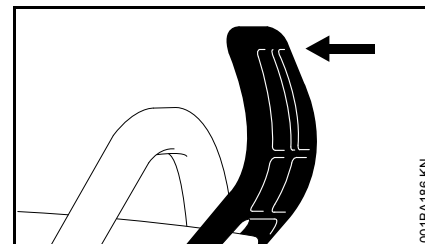

- povucite štitnik za ruku prema prihvatnoj cevi tako da se čujno uklopi – kočnica lanca je otpuštena

### Nameštanje lanca testere

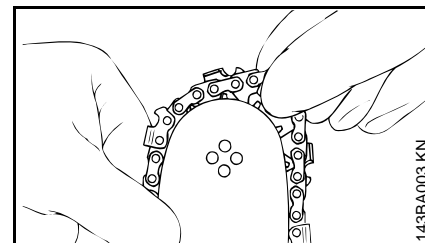

### **!** UPOZORENJE

navucite zaštitne rukavice – opasnost od povreda zbog oštih reznih zuba

- namestite lanac testere počevši od vrha vodilice

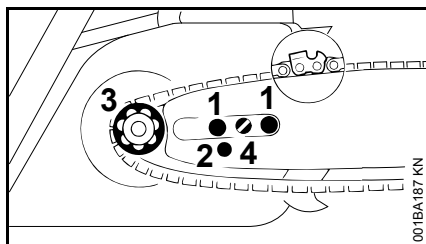

- namestite vodilicu preko zavrtnjeva (1) – rezne ivice lanca testere moraju biti okrenute na desno
- namestite otvor za pozicioniranje (2) preko jezička steznog klizača – istovremeno namestite lanac testere preko lančanika (3)
- okrećite zavrtnj (4) na desno, sve dok lanac testere dole ne visi samo malo – i dok se jezički pogonskih karika ne nameste u žleb vodilice
- ponovo namestite poklopac lančanika – i lako zategnite navrtke rukom
- dalje sa "Zatezanje lanca testere"

## Zatezanje lanca testere

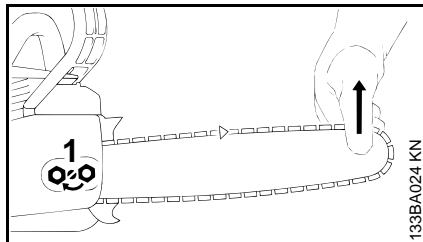

Za naknadno zatezanje za vreme rada:

- ugasi motor
- olabavite navrtke
- podignite vrh vodilice
- okrenite zavrtnj (1) odvijačem na desno, tako da lanac testere nalegne na donju stranu vodilice
- podignite vodilicu još više i zategnite navrtke
- dalje: vidite poglavlje "Provera zategnutosti lanca testere"

Novi lanac testere se mora češće dotezati nego lanac koji se koristi duže vremena!

- češće kontrolišite zategnutost lanca – vidite poglavlje "Radne napomene"

## Provera zategnutosti lanca testere

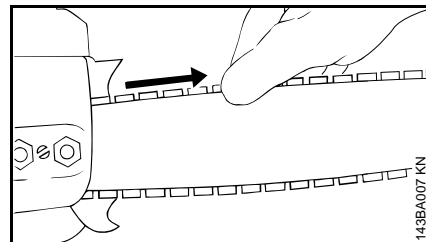

- ugasi motor
- navucite zaštitne rukavice
- lanac testere mora nalezati na donju stranu vodilice i kod otpuštene kočnice lanca mora biti moguće povlačenje lanca rukom preko vodilice
- ako je potrebno, dotegnite lanac testere

Novi lanac testere se mora češće dotezati nego lanac koji se koristi duže vremena.

- češće kontrolišite zategnutost lanca – vidite poglavlje "Radne napomene"

## Gorivo

Za pogon motora mora da se koristi mešavina benzina i motornog ulja.

### UPOZORENJE

Izbegavajte direktan kontakt goriva sa kožom i udisanje benzinskih isparenja.

### STIHL MotoMix

STIHL preporučuje upotrebu STIHL MotoMix-a. Ova gotova mešavina goriva ne sadrži benzol ni olovo, odlikuje se visokim oktanskim brojem i uvek nudi pravi odnos mešavine.

Radi postizanja najdužeg radnog veka motora, STIHL MotoMix je mešavina koja sadrži motorno ulje za dvotaktne motore STIHL HP Ultra.

MotoMix nije dostupan na svim tržištima.

### Mešanje goriva

### UPUTSTVO

Neodgovarajuće radne materije ili odnos mešavine koji odstupa od propisa mogu dovesti do ozbiljnih oštećenja na pogonskom mehanizmu. Benzin ili motorno ulje lošijeg kvaliteta mogu oštetiti motor, zaptivne prstenove (karike), vodove i rezervoar goriva.

### Benzin

Koristite samo **kvalitetan benzin** s oktanskim brojem od najmanje 90 ROZ – bezolovni ili sa olovom.

Benzin s udelom alkohola preko 10% može izazvati smetnje u radu motora sa ručno podesivim karburatorima i stoga se ne treba koristiti za rad takvih motora.

Motora sa sistemom M-Tronic postižu punu snagu sa benzinom s udelom alkohola do 25% (E25).

### Motorno ulje

Ukoliko gorivo mešate sami, sme da se koristi samo ulje za dvotaktne motore STIHL ili drugo motorno ulje visokih performansi klase JASO FB, JASO FC, JASO FD, ISO-L-EGB, ISO-L-EGC ili ISO-L-EGD.

STIHL preporučuje upotrebu ulja za dvotaktne motore STIHL HP Ultra ili drugo motorno ulje visokih performansi i istog kvaliteta, da bi se održale granične vrednosti emisije izduvnih gasova u toku radnog veka mašine.

### Odnos mešavine

kod motornog ulja za dvotaktne motore STIHL 1:50; 1:50 = 1 deo ulja + 50 delova benzina

### Primeri

| Količina benzina | Dvotaktno ulje STIHL 1:50 |       |
|------------------|---------------------------|-------|
| Litara           | Litara                    | (ml)  |
| 1                | 0,02                      | (20)  |
| 5                | 0,10                      | (100) |
| 10               | 0,20                      | (200) |
| 15               | 0,30                      | (300) |
| 20               | 0,40                      | (400) |
| 25               | 0,50                      | (500) |

- u kanister dozvoljen za gorivo prvo sipajte motorno ulje, a zatim benzin i temeljno promešajte

### Čuvanje mešavine goriva

Skladištenje samo u rezervoarima dozvoljenim za gorivo, na sigurnom, suvom i hladnom mestu, zaštićenom od svetlosti i sunca.

**Mešavina goriva stari** – mešajte samo količinu potrebnu za nekoliko nedelja. Mešavinu goriva ne skladištite duže od 30 dana. Pod dejstvom svetla, sunca, niskih ili visokih temperatura, mešavina goriva brže postaje neupotrebljiva.

Međutim, STIHL MotoMix može biti skladišten bez problema i do 2 godine.

- pre sipanja u rezervoar, snažno protresite kanistar sa mešavinom goriva

### UPOZORENJE

U kanisteru može nastati pritisak – otvarajte oprezno.

- s vremena na vreme, temeljno očistite rezervoar i kanister za gorivo

Preostalo gorivo i tečnost koja je upotrebljena za čišćenje zbrinite prema propisima tako da ne ugrožavaju životnu sredinu!

## Sipanje goriva



### Priprema uređaja

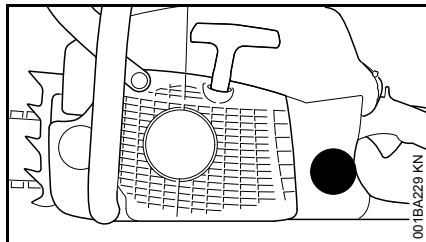

- pre sipanja goriva očistite čep i okolinu, tako da prljavština ne pada u rezervoar za gorivo
- uređaj nastavite tako da čep bude okrenut prema gore

### Različite oznake na čepovima rezervoara

Čepovi rezervoara i rezervoari za gorivo mogu biti različito označeni.

U zavisnosti od izvedbe, čep rezervoara i rezervoar za gorivo mogu da budu sa oznakama ili bez njih.

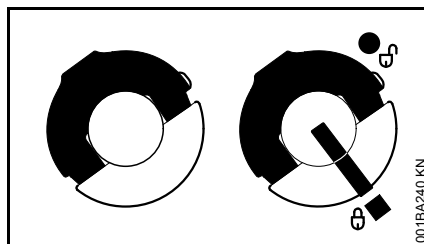

levo: Čep rezervoara – bez oznaka

desno: Čep rezervoara – sa oznakama na čepu i rezervoaru za gorivo

### Čep rezervoara bez oznake

#### Otvaranje

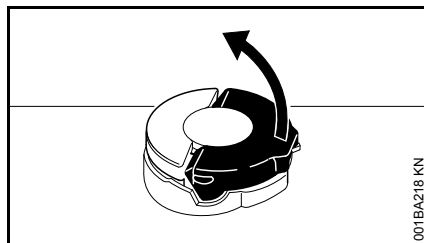

- rasklopite krilce tako da stoji pod pravim uglom

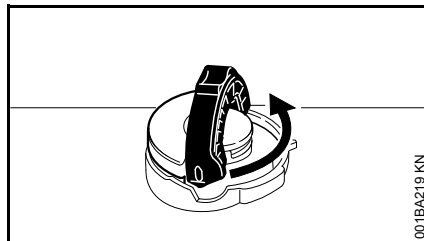

- okrenite čep rezervoara na levo (oko 1/4 obrtaja)

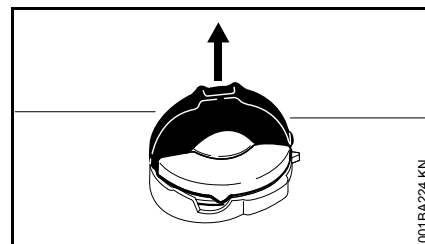

- skinite čep rezervoara

#### Sipanje goriva

Nemojte prosipati gorivo i ne punite rezervoar do vrha.

STIHL preporučuje Sistem za sipanje goriva STIHL (poseban pribor).

- sipajte gorivo

#### Zatvaranje

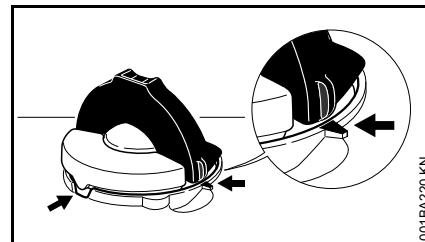

Krilce stoji pod pravim uglom:

- postavite čep rezervoara – oznake za pozicioniranje na čepu rezervoara i na naglavku za sipanje moraju se poklapati
- čep rezervoara pritisnite na dole do naleganja



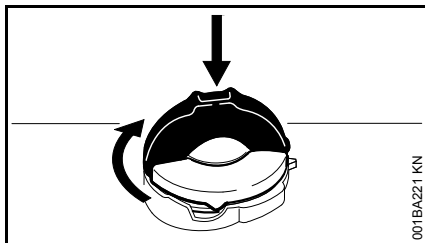

001BA221 KN

- čep rezervoara držite pritisnutim i okrenite ga na desno tako da se zabravi

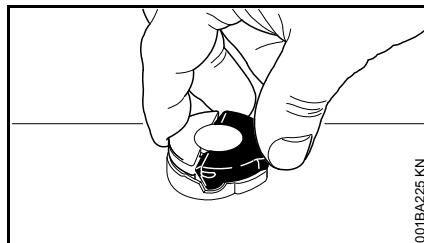

001BA225 KN

- uhvatite čep rezervoara – čep rezervoara je ispravno zabavljen kada se niti može pomeriti, niti skinuti

#### Ako se čep rezervoara pomera ili može da se skinu

Donji deo čepa rezervoara je preokrenut u odnosu na gornji deo:

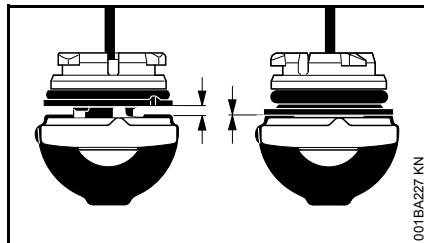

001BA227 KN

|        |   |
|--------|---|
| levo:  | donji deo čepa rezervoara je preokrenut           |
| desno: | donji deo čepa rezervoara je u ispravnom položaju |

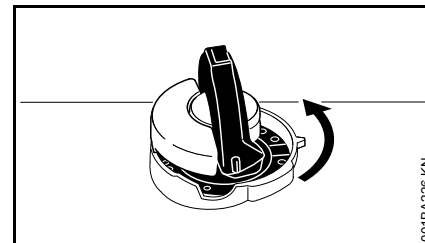

001BA228 KN

- namestite čep rezervoara i okrećite ga na levo sve dok ne zahvati u ležište naglavka za sipanje
- okrećite čep rezervoara dalje na levo (oko 1/4 obrtaja) – time se donji deo čepa rezervoara okreće u ispravan položaj
- okrenite čep rezervoara na desno i zatvorite – vidite u poglavlju "Zatvaranje" i "Provera zabavljenosti"

#### Čep rezervoara sa oznakom

#### Otvaranje

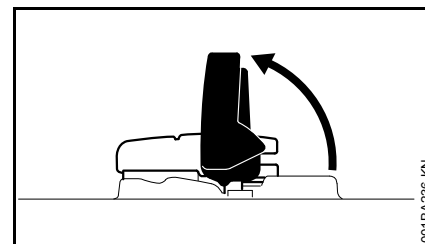

001BA236 KN

- rasklopite krilce

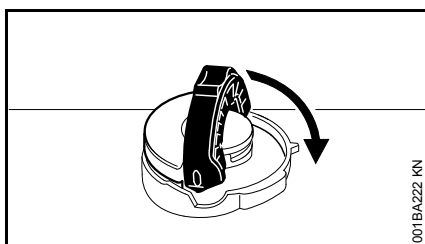

001BA222 KN

- krilce spustite do naleganja

#### Provera zabavljenosti

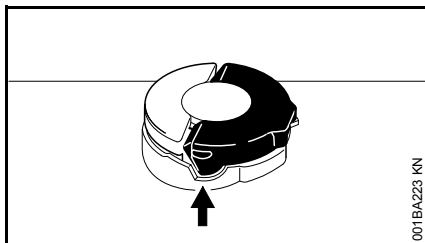

001BA223 KN

- jezičak krilca mora ležati sasvim u izrezu (strelica)

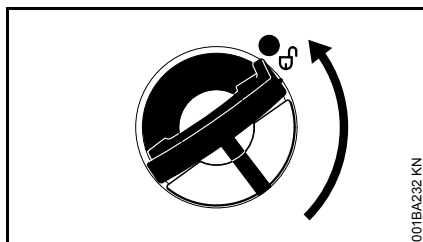

- okrenite čep rezervoara (oko 1/4 obrtaja)

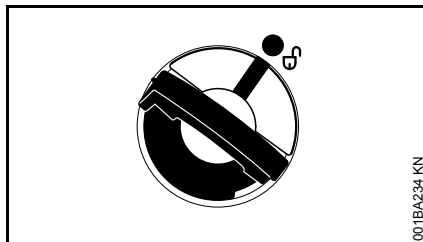

Oznake na čepu rezervoara i na rezervoaru za gorivo moraju se poklapati

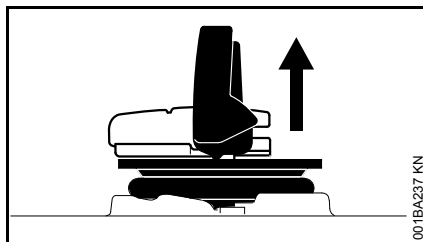

- skinite čep rezervoara

### Sipanje goriva

Nemojte prosipati gorivo i ne punite rezervoar do vrha.

STIHL preporučuje Sistem za sipanje goriva STIHL (poseban pribor).

- sipajte gorivo

### Zatvaranje

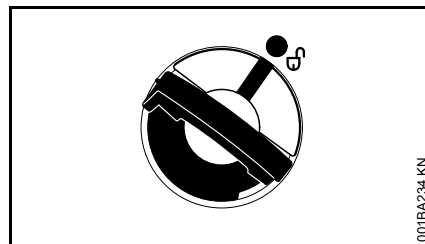

Krilce stoji pod pravim uglom:

- postavite čep rezervoara – oznake na čepu rezervoara i na rezervoaru za gorivo moraju se poklapati
- čep rezervoara pritisnite na dole do naleganja

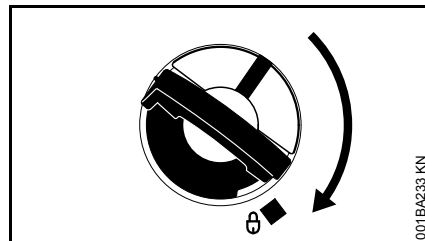

- čep rezervoara držite pritisnutim i okrenite ga na desno tako da se zabravi

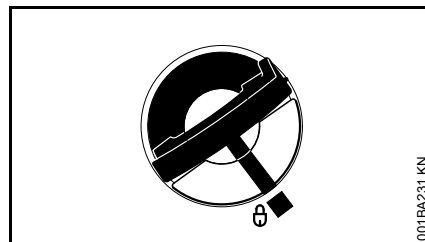

Tada se oznake na čepu rezervoara i na rezervoaru za gorivo poklapaju

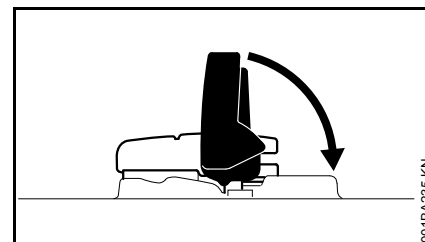

- zaklopite krilce

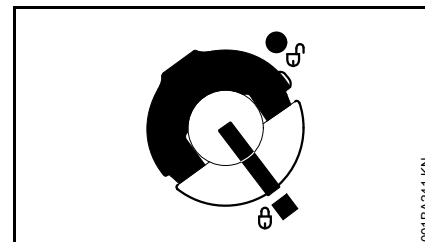

Čep rezervoara je zabavljen

**Kada čep rezervoara ne može da zabravi rezervoar za gorivo**

Donji deo čepa rezervoara je preokrenut u odnosu na gornji deo.

- skinite čep rezervoara sa rezervoara za gorivo i pogledajte sa gornje strane

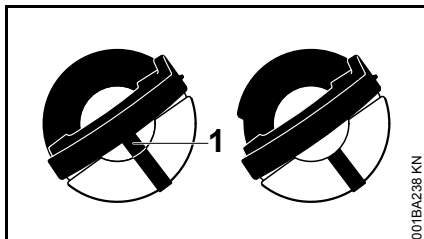

|        |  |
|--------|--|
| levo:  | donji deo čepa rezervoara je preokrenut – unutrašnja oznaka (1) se poklapa sa spoljašnjom oznakom                                      |
| desno: | donji deo čepa rezervoara je u ispravnom položaju – unutrašnja oznaka se nalazi ispod krilca. Ona se ne poklapa sa spoljašnjom oznakom |

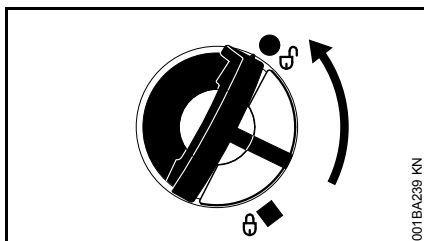

- namestite čep rezervoara i okrećite ga na levo sve dok ne zahvati u ležište naglavka za sipanje
- okrećite čep rezervoara dalje na levo (oko 1/4 obrtaja) – time se donji deo čepa rezervoara okreće u ispravan položaj
- okrenite čep rezervoara na desno i zatvorite – vidite u poglavlju "Zatvaranje"

## Ulje za podmazivanje lanca

Za automatsko, stalno podmazivanje lanca testere i vodilice, koristite samo ekološko ulje za podmazivanje visokog kvaliteta – po mogućnosti biološki brzo razloživo ulje STIHL BioPlus.

### UPUTSTVO

Bio-ulja za podmazivanje lanca moraju biti dovoljno otporna na starenje (na pr. STIHL BioPlus). Ulje sa nedovoljnom otpornošću na starenje se brzo pretvara u smolu. Posledica toga su čvrste naslage koje se teško otklanjaju, posebno u oblasti pogona lanca i na lancu testere, pa sve do blokiranja pumpe za ulje.

Radni vek lanca testere i vodilice u velikoj meri zavisi od kvaliteta ulja za podmazivanje – zato koristite samo specijalno ulje za podmazivanje lanca.

### UPOZORENJE

**Nemojte koristiti staro ulje!** Duži i češći kontakt starog ulja i kože može izazvati rak kože; a pored toga, staro ulje je štetno za okolinu!

### UPUTSTVO

Staro ulje nema potrebne osobine za podmazivanje i ono nije podesno za podmazivanje lanca.

## Sipanje ulja za podmazivanje lanca



### Priprema uređaja

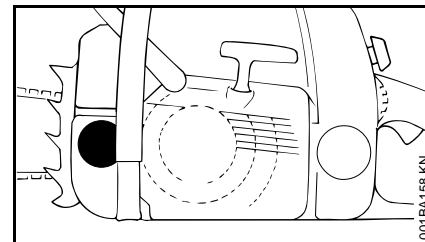

- temeljito očistite čep rezervoara i okolinu, tako da prljavština ne pada u rezervoar za ulje
- uređaj namestite tako, da čep rezervoara bude okrenut prema gore
- otvorite čep rezervoara

### Sipanje ulja za podmazivanje lanca

- sipajte ulje za podmazivanje lanca – svaki put, kada sipate gorivo

Nemojte prosipati ulje za podmazivanje lanca i ne puniti rezervoar do vrha.

STIHL preporučuje Sistem za sipanje ulja za podmazivanje lanca STIHL (posebni pribor).

- zatvorite čep rezervoara

Kada je rezervoar za gorivo ispražnjen radom, u rezervoaru za ulje mora da ostane izvesna količina ulja za podmazivanje lanca.

Ako se količina ulja u rezervoaru za ulje ne smanjuje, moguće je da postoji smetnja u dotoku ulja za podmazivanje: Proverite podmazivanje lanca, očistite kanale za dotok ulja, eventualno, potražite pomoć specijalizovanog prodavca. STIHL preporučuje da radove na održavanju i popravke prepustite samo specijalizovanom prodavcu STIHL.

## Provera podmazivanja lanca

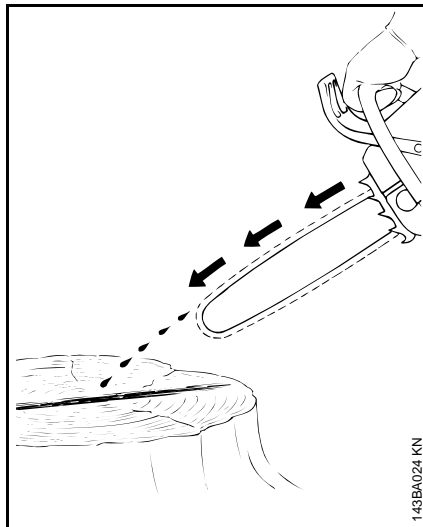

Lanac testere mora uvek da baca pomalo ulja.

### UPUTSTVO

Nikada nemojte raditi bez podmazivanja lanca! Ako se lanac testere okreće na suvo, rezna garnitura biva nepopravljivo uništena već posle kratkog vremena. Pre početka rada uvek proverite podmazanost lanca testere i količinu ulja u rezervoaru.

Svakom novom lancu testere treba vreme razrađivanja od 2 do 3 minuta.

Posle razrađivanja proverite zategnutost lanca i ako je neophodno, popravite – vidite poglavlje "Provera zategnutosti lanca testere".

## Kočnica lanca



### Blokirajte lanac testere

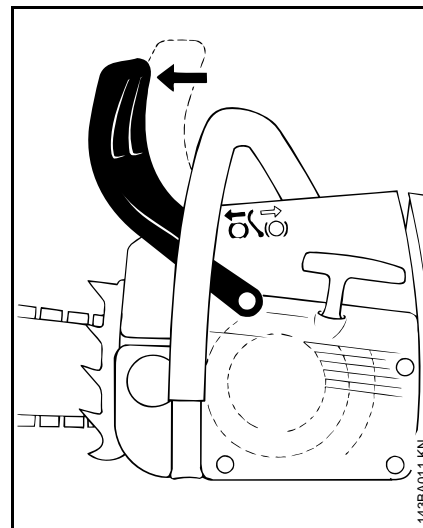

- u slučaju nužde
- pri startovanju
- u praznom hodu

levom rukom gurnite štitnik za ruku prema vrhu vodilice – ili automatski, u slučaju povratnog udarca: lanac testere je blokiran i miruje.

## Otpuštanje kočnice lanca

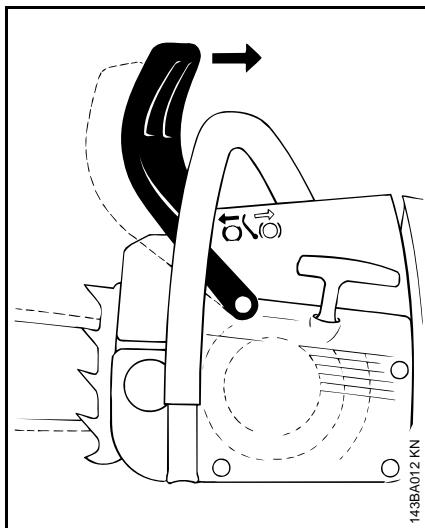

- povucite štitnik za ruku prema prihvatnoj cevi

### UPUTSTVO

Pre dodavanja gasa (osim pri kontroli funkcionisanja) i pre testerisanja, lanac testere mora biti otpušten.

Povišeni broj obrtaja motora kod blokiranе kočnice lanca (lanac testere miruje) vodi već posle kratkog vremena do oštećenja pogonskog mehanizma i pogona lanca (spojnica, kočnica lanca).

Kočnica lanca biva aktivirana automatski kod dovoljno jakog povratnog udarca lanca – po principu inercije štitnika za ruku: Štitnik za ruku biva momentalno pokrenut ka vrhu vodilice, takođe i kada se leva ruka ne nalazi na prihvatnoj cevi iza štitnika za ruku, recimo kod reza za obaranje.

Kočnica lanca funkcioniše samo ako se na štitniku za ruku ne prave nikakve izmene.

## Kontrola rada kočnice lanca

Svaki put pre početka rada: blokirajte lanac testere pri praznom hodu motora (pomeranjem štitnika za ruku ka vrhu vodilice) i kratko dodajte pun gas (maks. 3 Sek.) – lanac testere se ne sme kretati. Štitnik za ruku mora biti čist i lako pokretan.

## Održavanje kočnice lanca

Kočnica lanca podleže trošenju zbog trenja (prirodno trošenje). Da bi ona mogla ispunjavati svoju funkciju, mora je redovno održavati i negovati obučeno osoblje. STIHL preporučuje da radove na održavanju i popravke prepustite samo specijalizovanom prodavcu STIHL. Sledeći intervali se moraju održati:

|                                    |                    |
|------------------------------------|--------------------|
| Upotreba sa punim radnim vremenom: | svakih tri meseci  |
| Upotreba sa pola radnog vremena:   | svakih šest meseci |
| Povremena upotreba:                | godišnje           |

## Zimska eksploatacija



Na temperaturi ispod 10 °C:

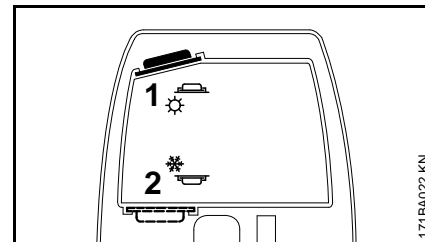

## Predzagrevanje karburatora

- skinite poklopac kućišta karburatora
- klizač u poklopcu kućišta karburatora prebacite sa položaja za letnju eksploataciju (1) na položaj za zimsku eksploataciju (2)

Pored hladnog vazduha, sada se takođe usisava i vrući vazduh iz okoline cilindra – nema zaleđivanja karburatora.

### UPUTSTVO

Na temperaturi preko 20 °C obavezno vratite klizač u položaj za "letnju eksploataciju"! Opasnost od smetnji u radu motora – pregrejavanje!

## Sistem filtera za vazduh

- ako je potrebno, promenite filter za vazduh – pogledajte "Sistem filtera za vazduh"

## Na temperaturi ispod -10 °C (predzagrevanje usisnog vazduha)

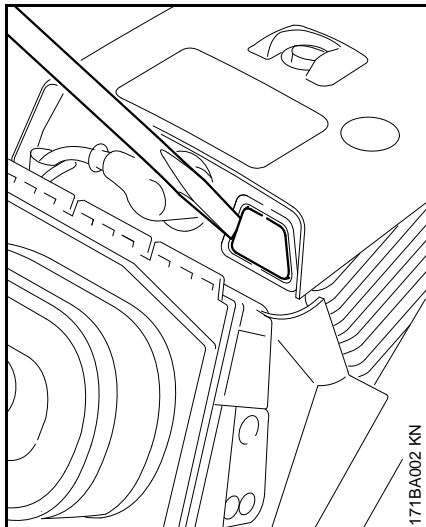

Kod ekstremno zimskih uslova (temperatura ispod -10 °C, sneg u obliku praha ili vetar sa snegom), preporučljivo je da pomoću odgovarajućeg alata polomite perforiranu konturu umetka u haubi.

Ovim se omogućuje usisavanje samo toplog vazduha iz okoline cilindra, sprečavajući na taj način zaleđivanje filtera za vazduh i karburatora.

- kod jako ohlađene motorne testere (stvaranje inja) – posle startovanja, dovedite motor na radnu temperaturu pod povišenim brojem obrtaja u praznom hodu (otпустите kočnicu lanca!)

Kod upotrebe predzagrevanja usisnog vazduha, moguće je pojačano stvaranje nečistoće na filteru za vazduh – skratite intervale čišćenja.

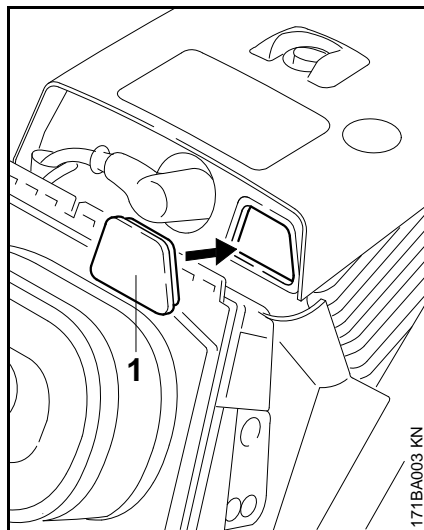

- ako se jave smetnje u radu motora, prvo ispitajte neophodnost upotrebe predzagrevanja usisnog vazduha
- kod viših temperatura zatvorite proboj pomoću čepa (1) (poseban pribor)

## Startovanje / gašenje motora

### Položaji kombinovane poluge

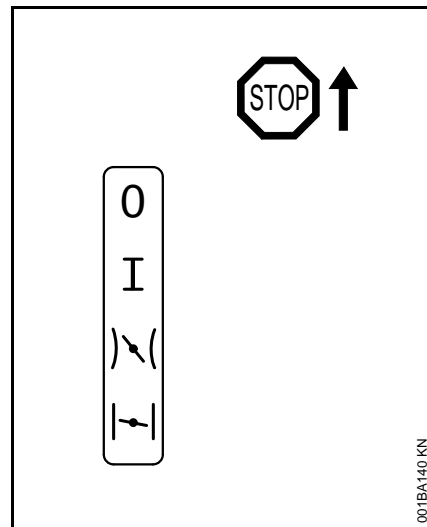

**Stop 0** – gašenje motora – paljenje je isključeno

**Položaj za rad I** – motor radi ili može biti startovan

**Startni gas** )\ ( – položaj za startovanje toplog motora – aktiviranjem ručice za gas, kombinovana poluga skače u položaj za rad

**Zatvoreni startni otvor leptira** |< ( – položaj za startovanje hladnog motora

## Nameštanje kombinovane poluge

Radi premeštanja kombinovane poluge sa položaja za rad I na položaj startnog gasa I ili u položaj zatvorenog startnog otvora leptira I, pritisnite blokadu ručice gasa i, istovremeno, ručicu gasa.

### **Položaj zatvorenog startnog otvora leptira I**

- kod hladnog motora
- kada se motor posle startovanja gasi pri dodavanju gasa
- kada je rezervoar ispražnjen radom (motor se ugasio)

### **Položaj startnog gasa I**

- kod toplog motora (nakon što je motor radio oko minut vremena)
- posle prvog paljenja
- posle provetranja komore za sagorevanje, u slučaju da je motor presisao

## Držanje motorne testere

Postoje dva načina za držanje motorne testere pri startovanju.

### Na tlu

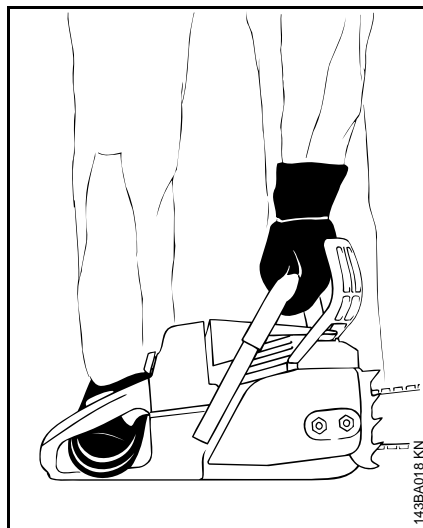

- položite motornu testeru sigurno na tlo – zauzmite siguran položaj – lanac testere ne sme dodirivati nikakve predmete niti tlo
- motornu testeru pritisnite čvrsto na tlo, levom rukom za prihvatnu cev – palac ispod prihvatne cevi
- desnim stopalom nagazite u zadnji rukohvat

### Između kolena ili butina

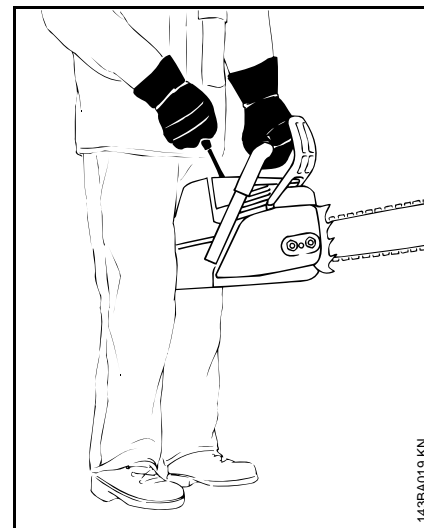

- stegnite zadnji rukohvat između kolena ili butina
- prihvatnu cev držite čvrsto levom rukom – palac ispod prihvatne cevi

## Pokretanje

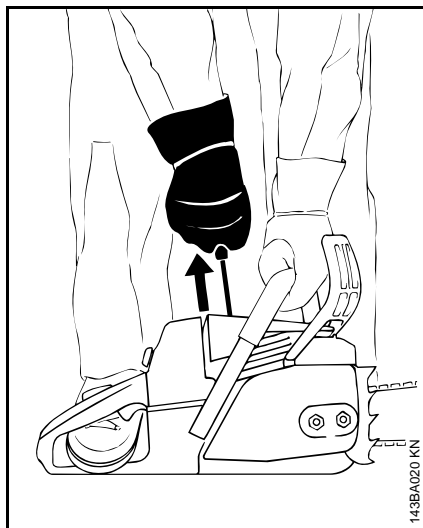

- uhvatite ručicu startera desnom rukom i izvucite je polako do graničnika – zatim, povucite brzo i snažno – pritom, prihvatnu cev pritisnite na dole – ne izvlačite užde do kraja – **opasnost od kidanja!** Ne puštajte brzo ručicu startera – vratite je vertikalno, tako da se užde startera ispravno namota

Da bi se dopremilo dovoljno goriva, ponekad je neophodno višestruko povlačenje užeta za startovanje kod novog motora ili posle dužeg mirovanja mašina bez dodatne ručne pumpe za gorivo.

## Startovanje motorne testere

### ! UPOZORENJE

U oblasti iskretanja motorne testere ne sme se zadržavati nijedna druga osoba.

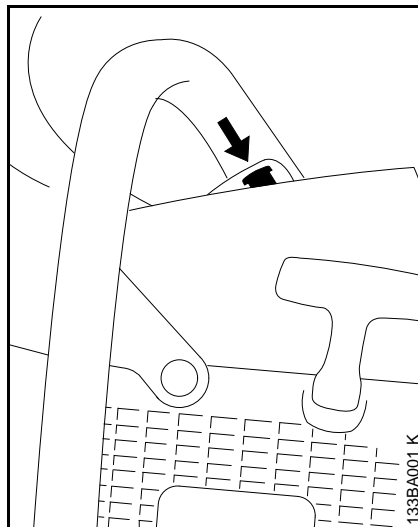

- pritisnite dugme, ventil za dekompresiju se otvara

Posle prvog paljenja ventil za dekompresiju se automatski zatvara. Zato, pritisnite dugme pre svakog sledećeg startovanja.

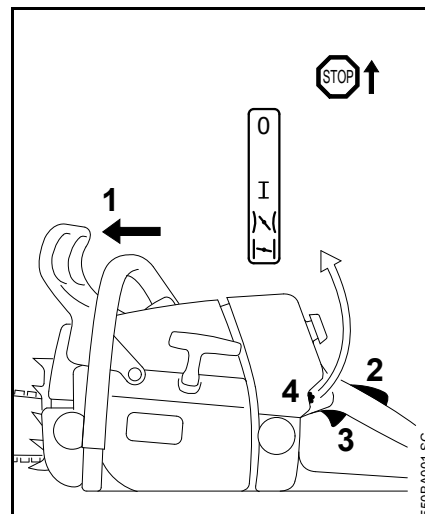

- gurnite štitnik za ruku (1) prema napred – lanac testere je blokiran
- istovremeno pritisnite i zadržite blokadu ručice gasa (2) i ručicu za gas (3) – postavite kombinovanu polugu (4)

### Položaj zatvorenog startnog otvora leptira ↵

- kod hladnog motora (takođe i ako se motor posle startovanja ugasio pri dodavanju gasa)

### Položaj startnog gasa ↵\

- kod toplog motora (nakon što je motor radio oko minut vremena)
- držite motornu testeru i startujte



## Posle prvog paljenja

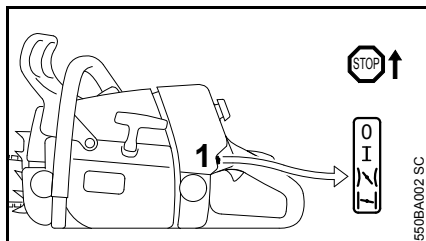

- namestite kombinovanu polugu (1) u položaj startnog gasa 0
- pritisnite dugme ventila za dekompresiju
- držite motornu testeru i startujte

## Čim motor proradi

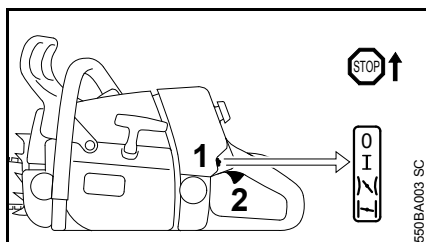

- dodirnite ručicu gasa (2), kombinovana poluga (1) skače u položaj za rad I i motor prelazi u prazan hod

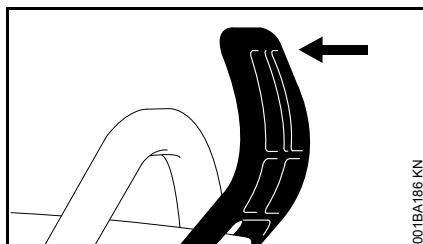

- povucite štitnik za ruku prema prihvatnoj cevi

Kočnica lanca je otpuštena – motorna testera ja spremna za rad.

## UPUTSTVO

Dodavanje gasa samo kod otpuštene kočnice lanca. Povišeni broj obrtaja motora kod blokirane kočnice lanca (lanac testere miruje), već posle kratkog vremena dovodi do oštećenja spojnice i kočnice lanca.

## Na vrlo niskoj temperaturi

- pustite motor da se zagreje kratko i pod malim gasom

## Gašenje motora

- postavite kombinovanu polugu u položaj za zaustavljanje 0
- eventualno, podesite za zimsku eksploataciju, pogledajte poglavlje "Zimska eksploatacija"

## Ako motor ne pali

Posle prvog paljenja kombinovana poluga nije pravovremeno premeštena sa položaja zatvorenog startnog otvora leptira na položaj startnog gasa 0 i motor je verovatno presisao.

- postavite kombinovanu polugu u položaj za zaustavljanje 0
- odvijte svećicu – vidite pod "Svećica"
- osušite svećicu
- povucite sistem za startovanje više puta – radi provetranja komore za sagorevanje
- ponovo zavijte svećicu – vidite poglavlje "Svećica"
- postavite kombinovanu polugu na startni gas 0 – takođe i kod hladnog motora
- pritisnite dugme ventila za dekompresiju
- ponovo startujte motor

## Radne napomene

### U prvo vreme rada

---

Fabrički nov uređaj nemojte pogoniti sa visokim brojem obrtaja i bez opterećenja sve do trećeg punjenja rezervoara, da bi se izbegla dodatna opterećenja u fazi razrađivanja motora. Pokretni delovi se moraju međusobno prilagoditi u fazi razrađivanja – u pogonskom mehanizmu postoji visoki otpor trenja. Motor dostiže svoju maksimalnu snagu posle vremena rada od 5 do 15 punjenja rezervoara.

### Za vreme rada

---



#### UPUTSTVO

Ne podešavajte karburator posnije da bi se postigla navodno veća snaga – moguća su oštećenja na motoru – vidite poglavlje "Podešavanje karburatora".



#### UPUTSTVO

Dodavajte gas samo kod otpuštene kočnice lanca. Povišeni broj obrtaja motora kod blokirane kočnice lanca (lanac testere miruje), već posle kratkog vremena dovodi do oštećenja pogonskog mehanizma i pogona lanca (spojnica, kočnica lanca).

### Češće kontrolišite zategnutost lanca

Novi lanac testere se mora češće dotezati nego lanac koji se koristi duže vremena.

### U hladnom stanju

Lanac testere mora nalezati na donju stranu vodilice, ali još uvek mora biti moguće povlačenje lanca rukom preko vodilice. Ako je potrebno, dotegnite lanac testere – vidite poglavlje "Zatezanje lanca testere".

### Na radnoj temperaturi

Lanac testere se širi i počinje da visi. Pogonske karike na donjoj strani vodilice ne smeju istupati iz žleba – u suprotnom, lanac testere može da iskoči. Dotegnite lanac testere – vidite poglavlje "Zatezanje lanca testere".



#### UPUTSTVO

Kod hlađenja se lanac testere skuplja. Neotpušteni lanac testere može da ošteti radilicu i ležište.

### Posle dužeg rada pod punim opterećenjem

Pustite motor da radi u praznom hodu još kratko vreme, dok veća toplota ne bude odvedena strujom hladnog vazduha, tako da konstrukcioni delovi na pogonskom mehanizmu (mehanizam za paljenje, karburator) ne budu ekstremno opterećeni akumuliranjem toplote.

### Posle rada

---

- otpustite lanac ako je za vreme rada bio zatezan na radnoj temperaturi



#### UPUTSTVO

Posle rada obavezno otpustite lanac testere! Kod hlađenja se lanac testere skuplja. Neotpušteni lanac testere može da ošteti radilicu i ležište.

### Kod kratkotrajnog mirovanja

pustite motor da se ohladi. Uređaj sa napunjenim rezervoarom za gorivo čuvajte na suvom mestu do sledeće upotrebe, nikad u blizini zapaljivih materija.

### Kod dužeg mirovanja

vidite poglavlje "Čuvanje uređaja"

## Regulacija dotoka ulja

Podesiva pumpa za ulje spada u posebni pribor.

Različite dužine reza, različite vrste drveta i načini rada zahtevaju različite količine ulja.

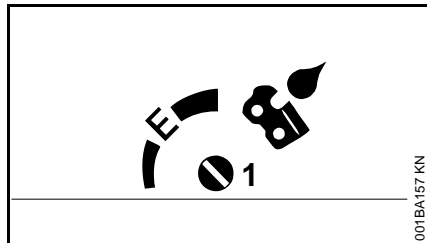

U zavisnosti od potrebe, dotok ulja se može regulisati pomoću regulatora (1) (na donjoj strani mašine).

Položaj Ematic (E), za srednji dotok ulja –

- okrenite regulator na „E“ (položaj Ematic)

Da bi se dotok ulja povećao –

- okrećite regulator na desno

Da bi se dotok ulja smanjio –

- okrećite regulator na levo



### UPUTSTVO

Lanac testere mora uvek da bude podmazan uljem za podmazivanje lanca.

## Održavanje vodilice

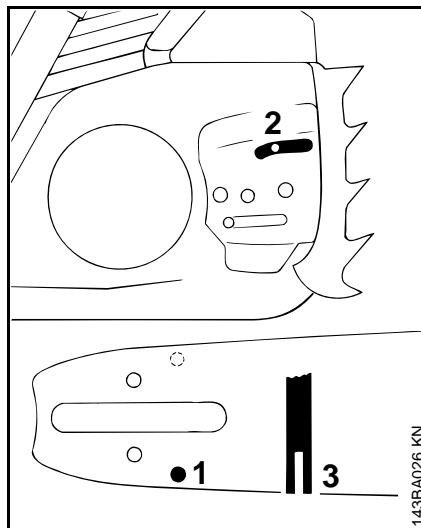

- preokrenite vodilicu – posle svakog oštrenja lanca i posle svake zamene lanca – radi izbegavanja jednostranog trošenja, posebno na okretnici i na donjoj strani
- redovno čistite otvor za doticanje ulja (1), kanal za odliv ulja (2) i žleb vodilice (3)
- izmerite dubinu žleba – palicom za merenje na šablonu za turpiju (posebni pribor) – u delu gde je istrošenost putanje najveća

| Tip lanca | Podela lanca | Minimalna dubina žleba |
|-----------|--------------|------------------------|
| Picco     | 1/4" P       | 4,0 mm                 |
| Rapid     | 1/4"         | 4,0 mm                 |

|       |              |        |
|-------|--------------|--------|
| Picco | 3/8" P       | 5,0 mm |
| Rapid | 3/8"; 0.325" | 6,0 mm |
| Rapid | 0.404"       | 7,0 mm |

Ako žleb nije dubok najmanje toliko:

- zamenite vodilicu

U suprotnom, pogonske karike stružu dno žleba – osnove zuba i spojne karike ne leže na putanji vodilice.

## Sistem filtera za vazduh

Sistem filtera za vazduh se može prilagoditi različitim radnim uslovima ugradnjom različitih filtera. Dograđivanje je jednostavno.

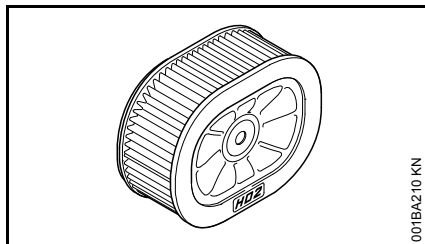

- HD2-Filter (crni okvir filtera, naborano filtersko platno) – univerzalni filter za skoro sve uslove primene (od veoma prašnjavih do zimskih uslova, itd.)

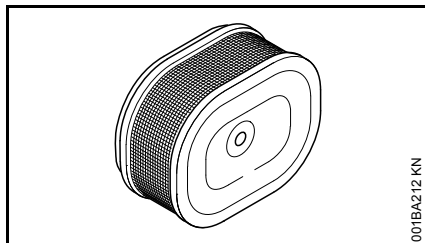

- Filter sa žičanim platnom (zeleno kućište filtera) za upotrebu u vanrednim uslovima, npr. za ekstremne zimske uslove – recimo, kod pojave snega u prahu ili vetra sa snegom. Neprikladan kod veoma prašnjavih uslova.

Filteri STIHL u suvom stanju postižu dug vek trajanja.

- koristite samo suve filtere STIHL

Zaprljani filteri za vazduh smanjuju snagu motora, povećavaju potrošnju goriva i otežavaju startovanje.

## Demontaža filtera za vazduh

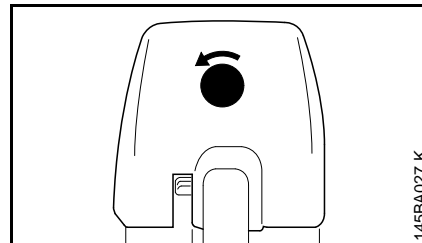

- odvijte dugme iznad zadnjeg rukohvata u smeru strelice i skinite poklopac kućišta karburatora

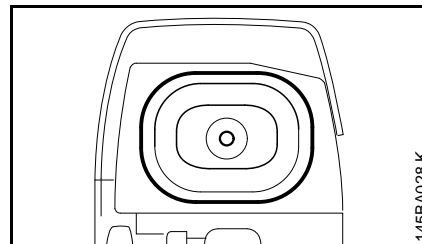

- izvucite filter

## Čišćenje filtera za vazduh

Kad snaga motora osetno opadne:

- očistite filter u specijalnom sredstvu za čišćenje STIHL (poseban pribor) ili u čistoj, nezapaljivoj tečnosti za čišćenje (na primer, u toploj sapunici) – isperite filter pod mlazom vode od unutra ka spolja – nemojte koristiti čistače visokim pritiskom
- osušite delove filtera – nemojte koristiti preterano visoku temperaturu
- ne podmazujte filter
- ponovo ugradite filter

## Podešavanje karburatora

### Osnovne informacije

Karburator je fabrički standardno podešen.

Ovo podešavanje karburatora je usklađeno tako, da motor u svim radnim stanjima dobija optimalnu mešavinu goriva i vazduha.

Kod ovog karburatora mogu se preduzimati korekcije na regulacionim zavrtnjima samo u uskim granicama.

### Standardno podešavanje

- ugase motor
- proverite filter za vazduh – ako je potrebno, očistite ili zamenite
- proverite rešetkasti hvatač varnica (dostupnost u zavisnosti od tržišta) u prigušivaču buke – ako je potrebno, očistite ili zamenite

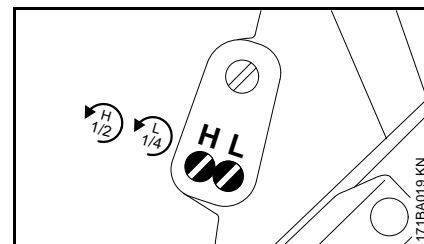

- glavni regulacioni zavrtnj (H) okrenite na levo do graničnika – maks. 1/2 obrtaja
- zavrtnj za regulaciju praznog hoda (L) okrenite na desno do graničnika – i zatim nazad za 1/4 obrtaja

### Podešavanje praznog hoda

- izvršite standardno podešavanje
- startujte motor i sačekajte da se zagreje

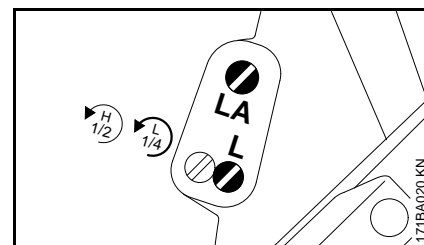

### Motor se gasi u praznom hodu

- zavrtnj za regulaciju praznog hoda (L) otvorite za 1/4 obrtaja
- zavrtnj za minimalni otvor leptira (LA) okrećite na desno, dok lanac testere ne počne da se kreće – i zatim nazad za 1/4 obrtaja

### Lanac se kreće u praznom hodu

- zavrtanj za regulaciju praznog hoda (L) otvorite za 1/4 obrtaja
- zavrtanj za minimalni otvor leptira (LA) okrećite na levo dok se lanac ne zaustavi, a zatim 1/4 obrtaja dalje u istom smeru

### UPOZORENJE

Ako se posle izvršenog podešavanja lanac testere ne zaustavlja u praznom hodu, dajte motornu testeru na popravku specijalizovanom prodavcu.

**Broj obrtaja u praznom hodu neravnomeran; loše ubrzanje (i pored zavrtnja za regulaciju praznog hoda = 1/4)**

Podešavanje praznog hoda je previše posno.

- zavrtanj za regulaciju praznog hoda (L) okrećite na levo sve dok motor ne proradi ravnomerno i sa dobrim ubrzanjem – maks. do graničnika

Posle svake korekcije na zavrtnju za regulaciju praznog hoda (L), najčešće je neophodna i promena na zavrtnju za minimalni otvor leptira (LA).

### Korekcija podešenosti karburatora kod upotrebe na velikoj visini

Ako motor ne radi zadovoljavajuće, možda je neophodna neznatna korekcija:

- izvršite standardno podešavanje
- pustite motor da se zagreje
- glavni regulacioni zavrtnj (H) okrenite samo malo na desno (posnije) – maks. do graničnika

### UPUTSTVO

Nakon povratka sa velike visine ponovo vratite podešavanje karburatora na standardni položaj.

Kod previše posnog podešavanja postoji opasnost od oštećenja pogonskog mehanizma zbog nedostatka sredstva za podmazivanje i pregrevanja!

## Svećica

- kod nedovoljne snage motora, lošeg startovanja ili smetnji u praznom hodu, prvo proverite svećicu
- posle oko 100 radnih časova zamenite svećicu – kod jako izgorelih elektroda i ranije – koristite samo svećice koje je dozvolio STIHL, sa prigušivanjem radio smetnji – pogledajte poglavlje "Tehnički podaci"

### Demontaža svećice

- postavite kombinovanu polugu u položaj za zaustavljanje 0

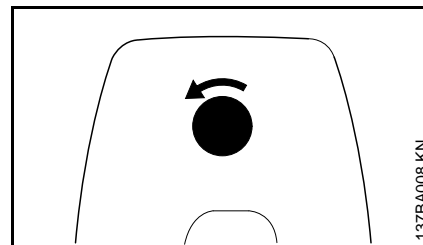

- odvijte dugme iznad zadnjeg rukohvata u smeru strelice i skinite poklopac kućišta karburatora

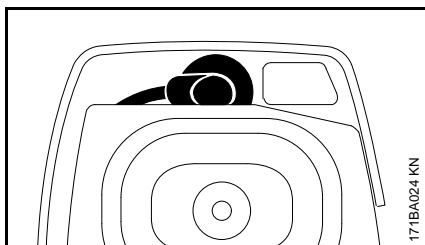

171BA024 KN

- izvucite utikač svećice
- odvijte svećicu

### Provera svećice

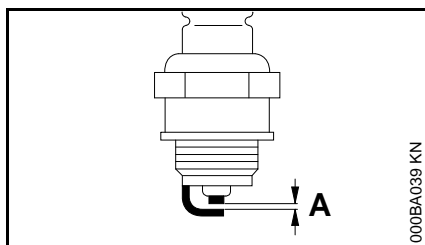

000BA039 KN

- prljavu svećicu očistite
- proverite odstojanje elektroda (A) i po potrebi ga podesite, vrednost odstojanja – pogledajte pod "Tehnički podaci"
- odstranite uzroke zaprljanosti svećice

Mogući uzroci su:

- previše motornog ulja u gorivu
- zaprljani filter za vazduh
- nepovoljni radni uslovi

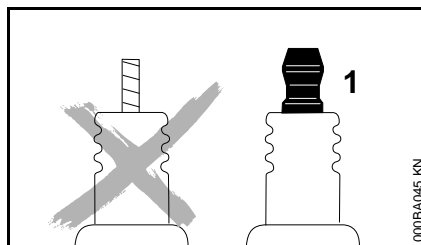

000BA045 KN

### ! UPOZORENJE

Ako priključna navrtka (1) nije zategnuta ili nedostaje, moguća je pojava iskrenja. Rad u lakozapaljivoj ili eksplozivnoj sredini može da izazove požare i eksplozije. Osobe mogu biti teško povređene, a moguće su i materijalne štete.

- koristite svećice sa zaštitom od radio smetnji i sa zategnutom priključnom navrtkom

### Ugradnja svećice

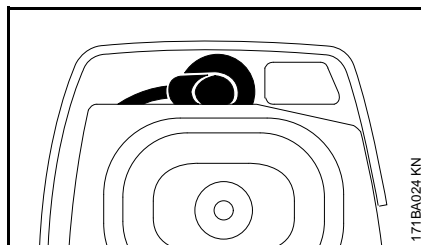

171BA024 KN

- zavijte svećicu i pritisnite čvrsto utikač svećice
- montirajte poklopac kućišta karburatora

## Čuvanje uređaja

Kod radnih pauza dužih od oko 3 meseca

- ispraznite i očistite rezervoar za gorivo na dobro provetrenom mestu
- propisno zbrinite gorivo, tako da ne ugrožava životnu okolinu
- karburator ispraznite radom – inače se mogu slepiti membrane u karburatoru
- skinite lanac testere i vodilicu, očistite ih i isprskajte zaštitnim uljem
- temeljno očistite uređaj, posebno rebra cilindra i filter za vazduh
- kod upotrebe biološkog ulja za podmazivanje lanca (na pr. STIHL BioPlus) sasvim napunite rezervoar ulja za podmazivanje
- čuvajte uređaj na suvom i sigurnom mestu. Zaštitite uređaj od neovlašćene upotrebe (na pr. od strane dece)

## Provera i zamena lančanika

- skinite poklopac lančanika, lanac testere i vodilicu
- otpustite kočnicu lanca – povucite štitnik za ruku prema prihvatnoj cevi

### Zamena lančanika novim

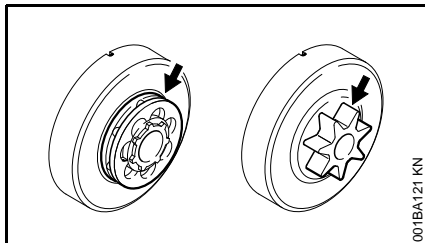

- nakon potrošena dva lanca testere ili ranije
- ako su tragovi urezivanja (strelice) dublji od 0,5 mm – inače se skraćuje radni vek lanca testere – kod provere koristite šablon za proveru (poseban pribor)

Lančanik se štedi kada se dva lanca testere naizmenično koriste.

STIHL preporučuje upotrebu originalnih lančanika STIHL, da bi se postiglo optimalno funkcionisanje kočnice lanca.

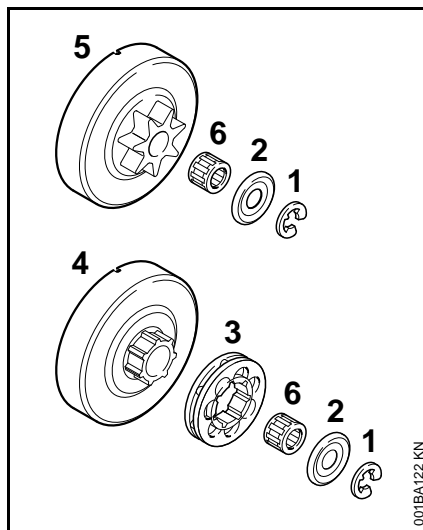

- istisnite sigurnosnu podlošku (1) odvijačem
- skinite podlošku (2)
- izvucite prstenasti lančanik (3)
- ispitajte prenosni profil na dobošu spojnice (4) – kod jako izraženih tragova istrošenosti, zamenite takođe i doboš spojnice
- izvucite doboš spojnice ili profilni lančanik (5) zajedno sa igličastim ležištem (6) sa radilice – kod kočionog sistema QuickStop Super prethodno pritisnite blokadu ručice gasa

### Ugradnja profilnog / prstenastog lančanika

- očistite patrljak radilice i igličasto ležište i podmažite mašču za podmazivanje STIHL (poseban pribor)
- gurnite igličasto ležište na patrljak radilice
- posle nameštanja okrenite doboš spojnice odn. profilni lančanik otprilike 1 obrtaj, da bi se uklopio pogonski prenosnik pumpe za ulje – kod kočionog sistema QuickStop Super prethodno pritisnite blokadu ručice gasa
- navucite prstenasti lančanik – sa šupljinama prema spolja
- podlošku i sigurnosnu podlošku namestite ponovo na radilicu



## Oštrenje i održavanje lanca testere

### Testerisanje bez napora sa ispravno naoštrenim lancem testere

Besprekorno naoštreni lanac testere lako uranja u drvo već kod male sile pritiska.

Nemojte raditi sa tupim ili oštećenim lancem testere – ovo vodi ka jakom telesnom naprezanju, opterećenju od vibracija, nezadovoljavajućem rezultatu rezanja i velikom habanju.

- očistite lanac testere
- proverite lanac testere u smislu mogućih naprslina ili oštećenih nitni
- zamenite oštećene ili istrošene delove lanca i prilagodite nove delove starim, prema obliku i stepenu istrošenosti – adekvatno ih obradite

Lanci za testere od tvrdog metala (Duro) posebno su otporni na habanje. Za optimalnu naoštrenost lanca, STIHL preporučuje specijalizovanog prodavca STIHL.

### **!** UPOZORENJE

Obavezno se pridržavajte uglova i mera navedenih u nastavku. Pogrešno naoštreni lanac testere – a posebno previše nizak dubinski graničnik – može povećati sklonost motorne testere ka povratnom udarcu – **opasnost od povreda!**

### Podela lanca

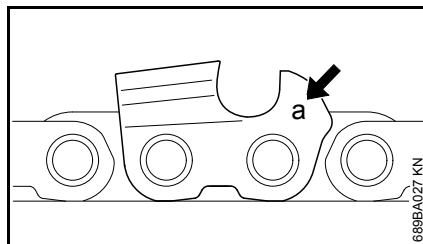

Oznaka (a) za podelu lanca gravirana je na svakom reznom zubu u oblasti dubinskog graničnika.

| Oznaka (a)  | Podela lanca |       |
|-------------|--------------|-------|
|             | cola         | mm    |
| 7           | 1/4 P        | 6,35  |
| 1 ili 1/4   | 1/4          | 6,35  |
| 6, P ili PM | 3/8 P        | 9,32  |
| 2 ili 325   | 0.325        | 8,25  |
| 3 ili 3/8   | 3/8          | 9,32  |
| 4 ili 404   | 0.404        | 10,26 |

Prečnik turpije se određuje prema podeli lanca – pogledajte tabelu "Alati za oštrenje".

Uglovi reznih zuba moraju ostati isti posle oštrenja.

### Ugao oštrenja i grudni ugao

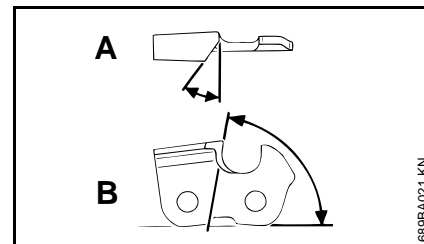

#### A Ugao oštrenja

Ugao oštrenja za lance za testere STIHL iznosi 30°. Izuzetak su lanci testere za uzdužni rez sa uglom oštrenja od 10°. Lanci testere za uzdužni rez imaju "X" u oznaci.

#### B Grudni ugao

Upotrebom propisanih držača za turpiju i turpija sa propisanim prečnikom, propisani grudni ugao dobija se automatski.

| Forme zuba   | Ugao (°) |    |
|--|----------|----|
|  | A        | B  |
| Micro = poludletasti zub, na pr. 63 PM3, 26 RM3, 36 RM | 30       | 75 |
| Super = dletasti zub, na pr. 63 PS3, 26 RS, 36 RS3     | 30       | 60 |
| Lanac testere za uzdužni rez, na pr. 63 PMX, 36 RMX    | 10       | 75 |

Uglovi moraju biti isti kod svih zuba lanca testere. Kod različnih uglova: grubo i neravnomerno kretanje lanca, pojačano habanje, pa sve do kidanja lanca.

## Držač za turpije

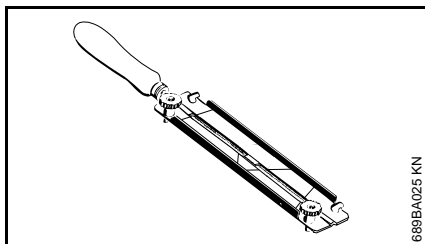

### ● Koristite držač za turpije

Ručno oštrenje lanca testere samo uz pomoć držača za turpije (poseban pribor, pogledajte tabelu "Alati za oštrenje"). Držači turpija imaju oznake za uglove oštrenja.

**Koristite samo specijalne turpije za oštrenje lanca testere!** Druge turpije nisu podesne zbog oblika i strukture.

## Za kontrolu ugla

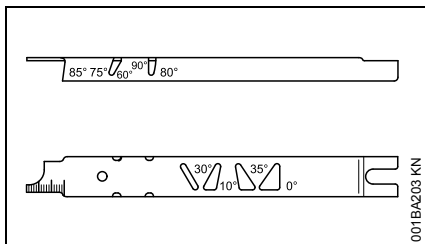

Šablon za turpiju STIHL (poseban pribor, pogledajte tabelu "Alati za oštrenje") – univerzalni alat za kontrolu ugla oštrenja i grudnog ugla, za odstojanje dubinskog graničnika, za dužinu zuba, za dubinu žleba i za čišćenje žleba i otvora za dotok ulja.

## Ispravno oštrenje

- izbor alata za oštrenje prema podeli lanca
- ako je potrebno, zategnite vodilicu
- blokirajte lanac testere – štitnik za ruku prema napred
- za dalje povlačenje lanca testere, povucite štitnik za ruku ka prihvatnoj cevi: kočnica lanca je otpuštena. Kod kočionog sistema Quickstop Super dodatno pritisnite blokadu ručice gasa
- oštrite često, skidajte malo – za jednostavno dooštravanje najčešće je dovoljno dva do tri poteza turpijom

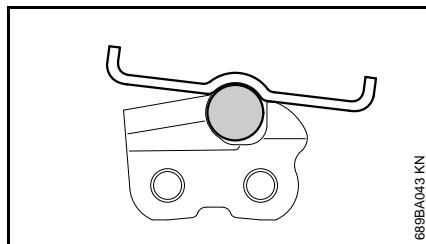
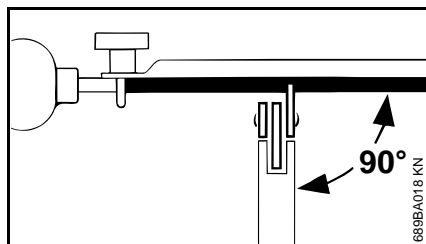

- vođenje turpije: **vodoravno** (pod pravim uglom u odnosu na bok vodilice) i odgovarajuće zadatim uglovima – prema oznakama na

držaču turpije – namestite držač turpije na krov zuba i na dubinski graničnik

- vodite turpiju samo od unutra ka spolja
- turpija zahvata samo pri kretanju napred – podignite turpiju kod vraćanja nazad
- ne turpijajte spojne i pogonske karike lanca
- zakrenite turpiju pomalo na ravnomernim odstojanjima, da bi se sprečilo jednostrano habanje
- uklonite strugotine komadom tvrdog drveta
- proverite ugao šablonom za turpije

Svi rezni zubi moraju biti iste dužine.

Kod različitih dužina zuba, različite su i visine zuba, što dovodi do grubog kretanja lanca testere i do naprslina na lancu.

- turpijanjem prilagodite dužine svih reznih zuba dužini najkraćeg reznog zuba – najbolje je da to uradi specijalizovani prodavac, električnim uređajem za oštrenje

## Odstojanje dubinskog graničnika

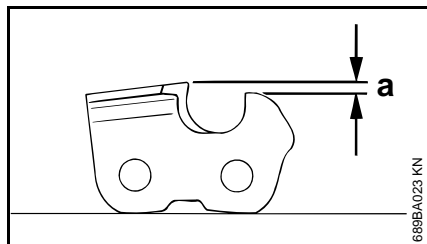

Dubinski graničnik određuje dubinu prodiranja u drvo i time veličinu odstojanja.

**a** potrebno odstojanje između dubinskog graničnika i rezne ivice

Kod rezanja mekog drveta van perioda mrazeva, odstojanje može biti veće do 0,2 mm (0,008").

| Podela lanca | Dubinski graničnik | Odstojanje (a) |
|--------------|--------------------|----------------|
| cola         | (mm)               | mm (cola)      |
| 1/4 P        | (6,35)             | 0,45 (0.018)   |
| 1/4          | (6,35)             | 0,65 (0.026)   |
| 3/8 P        | (9,32)             | 0,65 (0.026)   |
| 0.325        | (8,25)             | 0,65 (0.026)   |
| 3/8          | (9,32)             | 0,65 (0.026)   |
| 0.404        | (10,26)            | 0,80 (0.031)   |

## Naknadno turpijanje dubinskog graničnika

Odstojanje dubinskog graničnika se smanjuje prilikom oštrenja reznog zuba.

- proverite odstojanje dubinskog graničnika posle svakog oštrenja

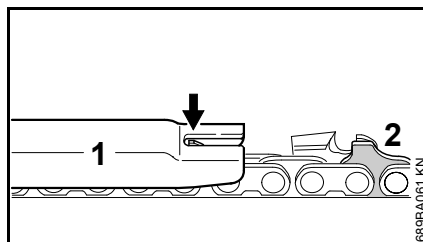

- na lanac testere nastavite odgovarajući šablon za turpiju (1) prema podeli lanca i pritisnite ga uz rezni zub koji treba proveriti – ako visina dubinskog graničnika prevazilazi šablon za turpiju, obradite dubinski graničnik naknadno

Lanci testere sa pogonskim karikama sa ispupčenjem (2) – gornji deo pogonske karike sa ispupčenjem (2) (sa servisnom oznakom) istovremeno biva obrađen sa dubinskim graničnikom reznog zuba.

## ! UPOZORENJE

Ostali deo pogonske karike sa ispupčenjem ne sme se obrađivati, u suprotnom, povećanje sklonosti motorne testere ka povratnom udarcu.

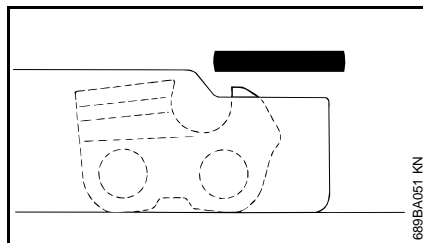

- obradite dubinski graničnik tako da bude u istoj liniji sa šablonom za turpiju

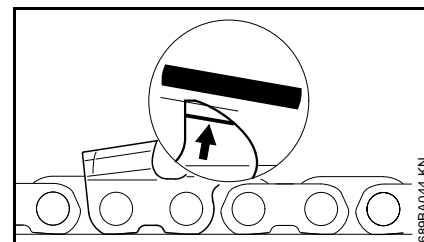

- konačno, obradite dubinski graničnik turpijom iskosa i paralelno sa servisnom oznakom (vidi strelicu) – pritom ne smanjujte dalje najvišu tačku dubinskog graničnika

## ! UPOZORENJE

Previše niski dubinski graničnici povećavaju sklonost motorne testere ka povratnom udarcu.

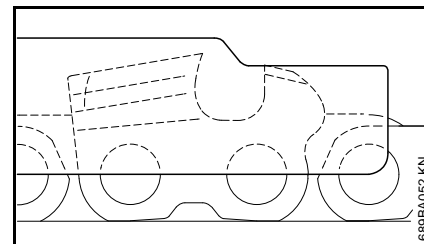

- postavite šablon za turpiju na lanac testere – najviša tačka dubinskog graničnika mora da bude u istoj liniji sa šablonom za turpiju
- posle oštrenja temeljno očistite lanac testere, uklonite zalepljene strugotine i prah od turpijanja – dobro podmažite lanac testere
- kod dužih prekida rada, očistite lanac testere i čuvajte ga podmazanim

**Alati za oštrenje (poseban pribor)**

| Podela lanca |         | Okrugla turpija |         | Okrugla turpija | Držač za turpije | Šablon za turpiju | Pljosnata turpija | Komplet za oštrenje <sup>1)</sup> |
|--------------|---------|-----------------|---------|-----------------|------------------|-------------------|-------------------|-----------------------------------|
| cola         | (mm)    | mm              | (cola)  | Broj dela       | Broj dela        | Broj dela         | Broj dela         | Broj dela                         |
| 1/4P         | (6,35)  | 3,2             | (1/8)   | 5605 771 3206   | 5605 750 4300    | 0000 893 4005     | 0814 252 3356     | 5605 007 1000                     |
| 1/4          | (6,35)  | 4,0             | (5/32)  | 5605 772 4006   | 5605 750 4327    | 1110 893 4000     | 0814 252 3356     | 5605 007 1027                     |
| 3/8 P        | (9,32)  | 4,0             | (5/32)  | 5605 772 4006   | 5605 750 4327    | 1110 893 4000     | 0814 252 3356     | 5605 007 1027                     |
| 0.325        | (8,25)  | 4,8             | (3/16)  | 5605 772 4806   | 5605 750 4328    | 1110 893 4000     | 0814 252 3356     | 5605 007 1028                     |
| 3/8          | (9,32)  | 5,2             | (13/64) | 5605 772 5206   | 5605 750 4329    | 1110 893 4000     | 0814 252 3356     | 5605 007 1029                     |
| 0.404        | (10,26) | 5,5             | (7/32)  | 5605 772 5506   | 5605 750 4330    | 1106 893 4000     | 0814 252 3356     | 5605 007 1030                     |

<sup>1)</sup> sastoji se od držača za turpije sa okruglom turpijom, od pljosnate turpije i šablona za turpije

## Napomene za održavanje i negu

| Sledeći radovi se odnose na normalne uslove primene. Kod otežanih uslova (puno prašine, drveće sa puno smole, tropsko drveće itd.) i dužih svakodnevnih radnih vremena, odgovarajuće skratite navedene intervale. U slučaju povremene upotrebe, intervali se mogu odgovarajuće produžiti. |   | pre početka rada | po obavljenom radu, odn. svakodnevno | posle svakog punjenja rezervoara | nedeljno | mesečno | godišnje | kod smetnji | kod oštećenja | po potrebi |
|---|---|------------------|--------------------------------------|----------------------------------|----------|---------|----------|-------------|---------------|------------|
| Kompletna mašina  | vizuelna provera (stanje, zaptivenost)              | X                |                                      | X                                |          |         |          |             |               |            |
|   | čišćenje  |                  | X                                    |                                  |          |         |          |             |               |            |
| Ručica gasa, blokada ručice gasa, poluga sauga, poluga startnog otvora leptira, prekidač za zaustavljanje, kombinovana poluga (zavisno od opremljenosti)  | provera funkcionalnosti                             | X                |                                      | X                                |          |         |          |             |               |            |
| Kočnica lanca   | provera funkcionalnosti                             | X                |                                      | X                                |          |         |          |             |               |            |
|   | provera kod specijalizovanog prodavca <sup>1)</sup> |                  |                                      |                                  |          |         |          |             |               | X          |
| Ručna pumpa za gorivo (ako postoji)   | provera   | X                |                                      |                                  |          |         |          |             |               |            |
|   | remont kod specijalizovanog prodavca <sup>1)</sup>  |                  |                                      |                                  |          |         |          |             | X             |            |
| Usisna glava / filter u rezervoaru goriva   | provera   |                  |                                      |                                  |          | X       |          |             |               |            |
|   | čišćenje, zamena filterskog uloška                  |                  |                                      |                                  |          | X       |          | X           |               |            |
|   | zamena  |                  |                                      |                                  |          |         | X        |             | X             | X          |
| Rezervoar goriva  | čišćenje  |                  |                                      |                                  |          | X       |          |             |               |            |
| Rezervoar ulja za podmazivanje  | čišćenje  |                  |                                      |                                  |          | X       |          |             |               |            |
| Podmazivanje lanca  | provera   | X                |                                      |                                  |          |         |          |             |               |            |
| Lanac testere   | provera, pazite i na naoštrenost                    | X                |                                      | X                                |          |         |          |             |               |            |
|   | provera zategnutosti lanca                          | X                |                                      | X                                |          |         |          |             |               |            |
|   | oštrenje  |                  |                                      |                                  |          |         |          |             |               | X          |
| Vodilica  | provera (istrošenost, oštećenja)                    | X                |                                      |                                  |          |         |          |             |               |            |
|   | čišćenje i promena strane                           |                  |                                      |                                  |          |         |          |             |               | X          |
|   | uklonite vlakna                                     |                  |                                      |                                  | X        |         |          |             |               |            |
|   | zamena  |                  |                                      |                                  |          |         |          |             | X             | X          |
| Lančanik  | provera   |                  |                                      | X                                |          |         |          |             |               |            |

| Sledeći radovi se odnose na normalne uslove primene. Kod otežanih uslova (puno prašine, drveće sa puno smole, tropsko drveće itd.) i dužih svakodnevnih radnih vremena, odgovarajuće skratite navedene intervale. U slučaju povremene upotrebe, intervali se mogu odgovarajuće produžiti. |  | pre početka rada | po obavljenom radu, odn. svakodnevno | posle svakog punjenja rezervoara | nedeljno | mesečno | godišnje | kod smetnji | kod oštećenja | po potrebi |
|---|--|------------------|--------------------------------------|----------------------------------|----------|---------|----------|-------------|---------------|------------|
| Filter za vazduh  | čišćenje   |                  |                                      |                                  |          |         |          | X           |               | X          |
|   | zamena   |                  |                                      |                                  |          |         |          |             | X             |            |
| Antivibracioni elementi   | provera  | X                |                                      |                                  |          |         |          | X           |               |            |
|   | zamena kod specijalizovanog prodavca <sup>1)</sup>   |                  |                                      |                                  |          |         |          |             | X             |            |
| Dovod za vazduh na kućištu ventilatora  | čišćenje   |                  | X                                    |                                  | X        |         |          |             |               | X          |
| Rebra cilindra  | čišćenje   |                  | X                                    |                                  |          | X       |          |             |               | X          |
| Karburator  | kontrola praznog hoda – lanac testere se ne sme kretati  | X                |                                      | X                                |          |         |          |             |               |            |
|   | podešavanje praznog hoda; ako je potrebno, dajte motornu testeru na popravku specijalizovanom prodavcu <sup>1)</sup> |                  |                                      |                                  |          |         |          |             |               | X          |
| Svećica   | podešavanje odstojanja elektroda   |                  |                                      |                                  |          |         |          | X           |               |            |
|   | zamena posle svakih 100 radnih časova  |                  |                                      |                                  |          |         |          |             |               |            |
| Dostupni zavrtnji i navrtke (osim zavrtnja za podešavanje)  | zategnite <sup>2)</sup>  |                  |                                      |                                  |          |         |          |             |               | X          |
| Hvatač lanca  | provera  | X                |                                      |                                  |          |         |          |             |               |            |
|   | zamena   |                  |                                      |                                  |          |         |          |             | X             |            |
| Ispusni kanal   | čišćenje posle 139 radnih časova, zatim posle svakih 150 radnih časova   |                  |                                      |                                  |          |         |          |             |               | X          |
| Sigurnosne nalepnice  | zamena   |                  |                                      |                                  |          |         |          |             | X             |            |

<sup>1)</sup> STIHL preporučuje specijalizovanog prodavca firme STIHL

<sup>2)</sup> kod puštanja u rad sasvim novih profesionalnih motornih testera (moćnosti veće od 3,4 kW), čvrsto zategnite zavrtnje osnove cilindra posle 10 do 20 radnih časova

## Svesti habanje na minimum i izbeći oštećenja

Pridržavanje odrednica ovog uputstva za upotrebu sprečava prekomerno habanje i oštećenja na utražaju.

Upotreba, održavanje i skladištenje uređaja moraju se sprovoditi tako brižno, kao što je opisano u ovom uputstvu za upotrebu.

Za sva oštećenja koja su prouzrokovana nepridržavanjem sigurnosnih napomena, kao i napomena za opsluživanje i održavanje, odgovoran je sam korisnik. Ovo posebno važi za:

- promene na proizvodu koje nije odobrio STIHL
- upotrebu alata ili pribora, koji nisu dopušteni za uređaj, nisu pogodni ili su lošeg kvaliteta
- nenamensku upotrebu uređaja
- upotrebu uređaja kod sportskih ili takmičarskih priredbi
- posledične štete zbog daljeg korišćenja uređaja sa neispravnim sastavnim delovima

### Radovi na održavanju

Svi radovi navedeni u poglavlju "Napomene za održavanje i negu" moraju se redovno sprovoditi. Ukoliko sam korisnik ne može sprovesti ove radove na održavanju, treba ih naložiti specijalizovanom prodavcu.

STIHL preporučuje da radove na održavanju i popravkama prepustite samo specijalizovanom prodavcu

STIHL. Specijalizovanim prodavcima STIHL se redovno nude kursevi i pružaju im se tehničke informacije.

Ako se ovi radovi propuste ili nestručno izvedu, mogu nastati oštećenja za koje je odgovoran sam korisnik. Tu spadaju između ostalog:

- oštećenja na pogonskom mehanizmu, kao posledica nepravovremenog ili nedovoljno sprovedenog održavanja (na pr. filteri za vazduh i gorivo), pogrešnog podešavanja karburatora ili nedovoljnog čišćenja sistema za hlađenje (usisni prorezi, rebra cilindra)
- oštećenja od korozije i druge posledične štete zbog neprikladnog skladištenja
- oštećenja na uređaju kao posledica upotrebe rezervnih delova lošeg kvaliteta

### Potrošni delovi

Neki delovi motornog uređaja podležu normalnom habanju i pored namenske upotrebe i moraju se prema načinu i trajanju korišćenja pravovremeno zameniti. Tu spadaju između ostalog:

- lanac testere, vodilica
- pogonski delovi (centrifugalna spojnica, doboš spojnice, lančanic)
- filteri (za vazduh, ulje, gorivo)
- mehanizam za pokretanje
- svećica
- prigušni elementi antivibracionog sistema

## Važni sastavni delovi

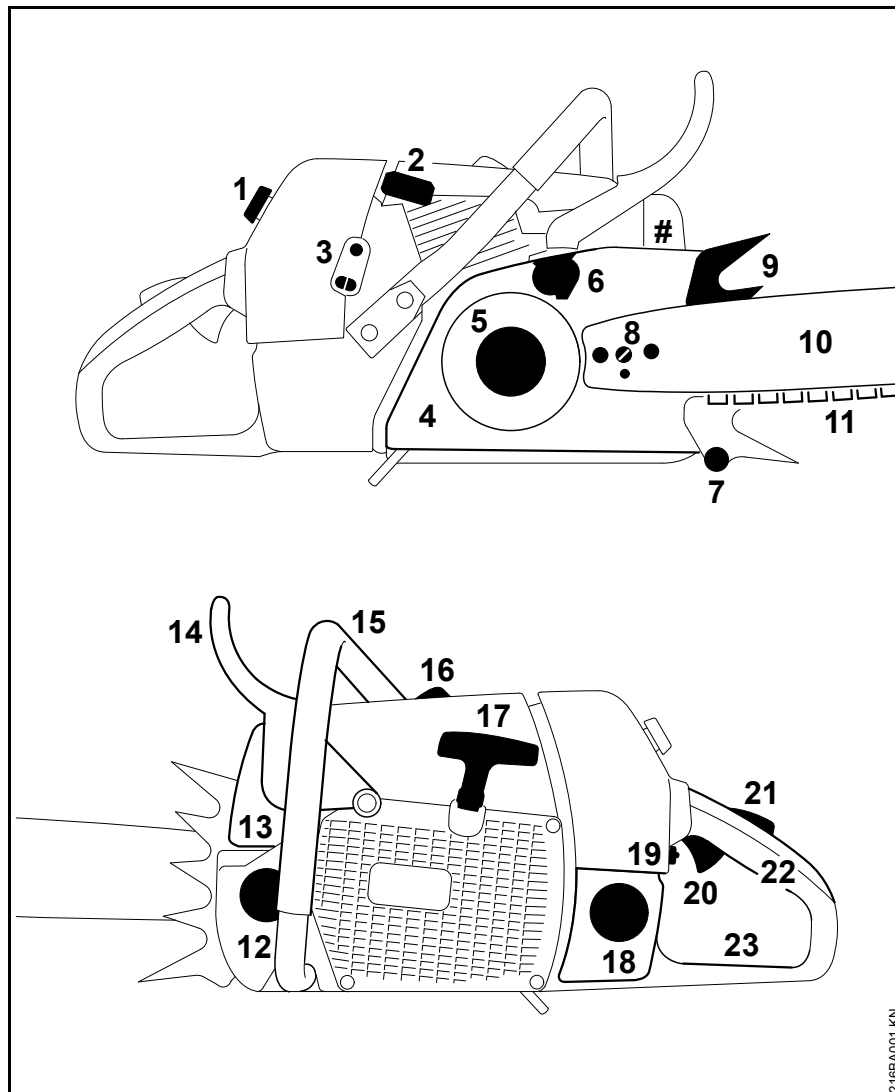

- 1 Zatvarač poklopca na kućištu karburatora
- 2 Utikač svećice
- 3 Zavrtnji za podešavanje karburatora
- 4 Poklopac lančanika
- 5 Lančanik
- 6 Kočnica lanca
- 7 Hvatač lanca
- 8 Mehanizam za zatezanje lanca
- 9 Kandžasti odstojnik
- 10 Vodilica
- 11 Lanac testere Oilomatic
- 12 Čep rezervoara za ulje
- 13 Prigušivač buke
- 14 Prednji štitnik za ruku
- 15 Prednji rukohvat (prihvatna cev)
- 16 Ventil za dekompresiju
- 17 Ručica startera
- 18 Čep rezervoara za gorivo
- 19 Kombinovana poluga
- 20 Ručica gasa
- 21 Blokada ručice gasa
- 22 Zadnji rukohvat
- 23 Zadnji štitnik za ruku
- # Broj mašine

2168A001 KN



## Tehnički podaci

### Pogonski mehanizam

Jednocilindarski dvotaktni motor STIHL

|  |                                |
|--|--------------------------------|
| Radna zapremina:                           | 121,6 cm <sup>3</sup>          |
| Unutrašnji prečnik cilindra:               | 60 mm                          |
| Radni hod klipa:                           | 43 mm                          |
| Snaga prema ISO 7293:                      | 6,4 kW (8,7 KS) pri 8500 1/min |
| Broj obrtaja u praznom hodu: <sup>1)</sup> | 2700 1/min                     |

<sup>1)</sup> prema ISO 11681 +/- 50 1/min

### Mehanizam za paljenje

Elektronski upravljani magnetni upaljač

|                                     |                             |
|-------------------------------------|-----------------------------|
| Svećica (sa otklonjenim smetnjama): | NGK BPMR 7 A, BOSCH WSR 6 F |
| Odstojanje elektroda:               | 0,5 mm                      |

### Sistem za gorivo

Membranski karburator neosetljiv na položaj, sa integrisanom pumpom za gorivo

|                                 |                              |
|---------------------------------|------------------------------|
| Zapremina rezervoara za gorivo: | 1300 cm <sup>3</sup> (1,3 l) |
|---------------------------------|------------------------------|

### Podmazivanje lanca

Potpuno automatska pumpa za ulje sa potisnim klipom, zavisna od broja obrtaja – dopunska, ručna regulacija količine ulja

|                               |                             |
|-------------------------------|-----------------------------|
| Zapremina rezervoara za ulje: | 700 cm <sup>3</sup> (0,7 l) |
|-------------------------------|-----------------------------|

### Težina

bez goriva, bez rezne garniture: 9,8 kg

### Rezna garnitura

Faktička dužina reza može biti manja od navedene dužine reza.

### Vodilice Rollomatic

|                            |                        |
|----------------------------|------------------------|
| Dužine reza (podela .404") | 53, 63, 75, 90, 105 cm |
| Širina žleba:              | 1,6 mm                 |

### Lanci za testeru .404"

|                              |                  |
|------------------------------|------------------|
| Rapid Micro (46 RM) Typ 3668 |                  |
| Rapid Super (46 RS) Typ 3946 |                  |
| Podela:                      | .404" (10,26 mm) |
| Debljina pogonske karike:    | 1,6 mm           |

### Lančanic

|                                     |          |
|-------------------------------------|----------|
| 7-zubni za .404"                    |          |
| Maks. brzina lanca prema ISO 11681: | 27,1 m/s |
| Brzina lanca uz maksimalnu snagu:   | 23,9 m/s |

### Vrednosti zvuka i vibracija

Za više podataka o ispunjavanju smernice za poslodavce Vibracije 2002/44/EG, vidite na [www.stihl.com/vib](http://www.stihl.com/vib)

#### Nivo pritiska zvuka L<sub>peq</sub> prema ISO 22868

103 dB(A)

#### Nivo snage zvuka L<sub>w</sub> prema ISO 22868

116 dB(A)

#### Vibraciona vrednost a<sub>h<sub>v</sub>,eq</sub> prema ISO 22867

|                 |                      |
|-----------------|----------------------|
| Rukohvat levo:  | 8,9 m/s <sup>2</sup> |
| Rukohvat desno: | 8,9 m/s <sup>2</sup> |

Za nivo pritiska zvuka i nivo snage zvuka, K-vrednost prema smernici 2006/42/EG = 2,0 dB(A); za vibracionu vrednost, K-vrednost prema smernici 2006/42/EG = 2,0 m/s<sup>2</sup>.

### REACH

REACH je oznaka za propis EU u vezi registracije, procene i dozvole za upotrebu hemikalija.

Za više informacija u vezi ispunjavanja propisa REACH (EU) br. 1907/2006 pogledajte na [www.stihl.com/reach](http://www.stihl.com/reach)

### Emisiona vrednost izduvnih gasova

CO<sub>2</sub> vrednost izmerena prilikom postupka homologacije u EU navedena je na [www.stihl.com/co2](http://www.stihl.com/co2) u tehničkim podacima o proizvodu.

Izmerena CO<sub>2</sub> utvrđena je na reprezentativnom motoru prema normiranom postupku provere u laboratorijskim uslovima i ne predstavlja izričitu ili podrazumevajuću garanciju u vezi sa performansama određenog motora.

Važeći zahtevi u vezi sa emisijom izduvnih gasova će biti ispunjeni ukoliko se pridržavate namenske upotrebe i održavanja koji su opisani u ovom uputstvu za upotrebu. U slučaju promena na motoru prestaje dozvola za upotrebu.

## Nabavka rezervnih delova

Kod porudžbine rezervnih delova, molimo Vas da u donju tabelu unesete prodajnu oznaku motorne testere, broj mašine i brojeve vodilice i lanca testere. Kupovina nove rezne garniture je time pojednostavljena.

Vodilica i lanac testere spadaju u potrošne delove. Kod kupovine novih delova je dovoljno da navedete prodajnu oznaku motorne testere, kao i brojeve i nazive delova.

Prodajna oznaka

|  |  |  |  |  |  |  |  |  |  |  |  |  |  |  |
|--|--|--|--|--|--|--|--|--|--|--|--|--|--|--|
|  |  |  |  |  |  |  |  |  |  |  |  |  |  |  |
|--|--|--|--|--|--|--|--|--|--|--|--|--|--|--|

Broj mašine

|  |  |  |  |  |  |  |  |
|--|--|--|--|--|--|--|--|
|  |  |  |  |  |  |  |  |
|--|--|--|--|--|--|--|--|

Broj vodilice

|  |  |  |  |  |  |  |  |
|--|--|--|--|--|--|--|--|
|  |  |  |  |  |  |  |  |
|--|--|--|--|--|--|--|--|

Broj lanca testere

|  |  |  |  |  |  |  |  |
|--|--|--|--|--|--|--|--|
|  |  |  |  |  |  |  |  |
|--|--|--|--|--|--|--|--|

## Napomene za popravke

Korisnici ovog uređaja smeju obavljati samo radove na održavanju i nezi uređaja opisane u ovom uputstvu za upotrebu. Dalje popravke smeju obavljati samo specijalizovani prodavci.

STIHL preporučuje da radove na održavanju i popravkama prepustite samo specijalizovanom prodavcu STIHL. Specijalizovanim prodavcima STIHL se redovno nude kursevi i pružaju im se tehničke informacije.

Kod izvođenja popravki koristite samo rezervne delove koji su dopušteni za ovaj uređaj od strane firme STIHL ili delove sa istim tehničkim karakteristikama. Koristite samo rezervne delove visokog kvaliteta. U suprotnom može nastati opasnost od nezgoda ili oštećenja na uređaju.

STIHL preporučuje korišćenje originalnih delova STIHL.

Originalni rezervni delovi STIHL se prepoznaju prema broju rezervnog dela, prema natpisu **STIHL**<sup>®</sup> i u datim slučajevima prema oznaci za rezervne delove **GI** (na manjim delovima može da stoji i samo ta oznaka).

## Uklanjanje

Prilikom rashodovanja dotrajalih uređaja, pridržavajte se propisa specifičnih za dotičnu zemlju.

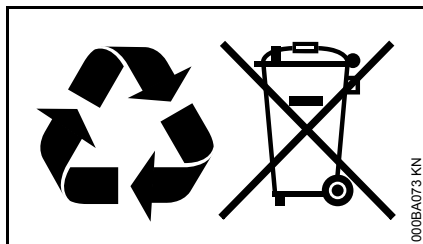

Uređaje STIHL ne treba bacati u kućno đubre. Uređaj STIHL, aku-bateriju, pribor i pakovanje prosledite na ekološki povoljnu reciklažu.

Najnovije informacije u vezi rashodovanja možete dobiti kod specijalizovanog prodavca STIHL.

## EU izjava o usaglašenosti

ANDREAS STIHL AG & Co. KG  
Badstr. 115  
D-71336 Waiblingen

Deutschland

izjavljuje pod punom odgovornošću, da

|                        |                       |
|------------------------|-----------------------|
| Vrsta konstrukcije:    | Motorna testera       |
| Fabrička marka:        | STIHL                 |
| Tip:                   | MS 880                |
| Identifikacija serije: | 1124                  |
| Radna zapremina:       | 121,6 cm <sup>3</sup> |

odgovara merodavnim odredbama smernica 2006/42/EG, 2014/30/EU i 2000/14/EG i da je proizvod razvijen i proizveden u saglasnosti sa sledećim normama koje su važeće prema datumu proizvodnje:

EN ISO 11681-1, EN 55012,  
EN 61000-6-1

Za utvrđivanje izmerenog i garantovanog nivoa snage zvuka postupano je prema smernici 2000/14/EG, dodatak V, uz primenu standarda ISO 9207.

### Izmereni nivo snage zvuka

119 dB(A)

### Garantovani nivo snage zvuka

121 dB(A)

Ispitivanje prototipa je sprovedeno kod

DPLF

Deutsche Prüf- und Zertifizierungsstelle  
für Land- und Forsttechnik GbR  
(NB 0363)  
Spremlberger Straße 1  
D-64823 Groß-Umstadt

Brojevi sertifikata

K-EG- 2009/3757

Čuvanje tehničke dokumentacije:

ANDREAS STIHL AG & Co. KG  
Produktzulassung

Godina proizvodnje i broj mašine  
navedeni su na uređaju.

Waiblingen, 28.10.2016

ANDREAS STIHL AG & Co. KG

po ovlašćenju

Thomas Elsner

Rukovodilac "Razvoj proizvoda i usluga"

0458-216-5621

serbisch



[www.stihl.com](http://www.stihl.com)



0458-216-5621