

STIHL[®]

STIHL HSA 25

Uputstvo za upotrebu



Sadržaj

Uz ovo uputstvo za upotrebu	2
Sigurnosne napomene	2
Primena	8
Električno priključivanje punjača	8
Punjenje aku-baterije	9
Svetlosne diode (LED) na punjaču	10
Demontaža noža makaza	10
Montaža noža makaza	11
Uključivanje uređaja	11
Isključivanje uređaja	12
Čuvanje uređaja	13
Napomene za održavanje i negu	14
Svesti habanje na minimum i izbeći oštećenja	15
Važni sastavni delovi	16
Tehnički podaci	17
Otklanjanje smetnji u radu	19
Napomene za popravke	21
Uklanjanje	21
EZ Izjava o saglasnosti	21
Opšte sigurnosne napomene za električne alate	22

Poštovani korisniče,

hvala Vam što ste se odlučili za kvalitetni proizvod firme STIHL.

Ovaj proizvod je izrađen savremenim tehnološkim postupkom, uz primenu opsežnih mera za obezbeđivanje kvaliteta. Mi se trudimo da učinimo sve da bi ste bili zadovoljni ovim uređajem i da bi ste se njime služili bez problema.

Ukoliko imate pitanja u vezi Vašeg uređaja, molimo Vas da se obratite Vašem prodavcu ili direktno našem distributeru.

Vaš



Dr. Nikolas Stihl

STIHL®

Uz ovo uputstvo za upotrebu

Ovo uputstvo za upotrebu se odnosi na akumulatorske makaze za grmlje STIHL koje se u ovom uputstvu za upotrebu takođe nazivaju uređaj.

Slikovni simboli

Svi slikovni simboli, koji su prikazani na uređaju, objašnjeni su u ovom uputstvu za upotrebu.

Označavanje odsečaka teksta



UPOZORENJE

Upozorenje na opasnost od nezgoda i povreda za osobe kao i na teške materijalne štete.



UPUTSTVO

Upozorenje na oštećenje uređaja ili pojedinačnih delova.

Tehničko usavršavanje

STIHL stalno radi na usavršavanju svih mašina i uređaja; Stoga zadržavamo pravo na izmene obima isporuke u formi, tehnici i opremanju.

Iz podataka i slika ovog uputstva za upotrebu se stoga ne mogu izvesti nikakvi zahtevi.

Sigurnosne napomene



Pri radu sa akumulatorskim makazama za grmlje neophodne su posebne sigurnosne mere zato što su noževi makza veoma oštri.



Pre prvog puštanja u rad, pažljivo pročitajte celo uputstvo za upotrebu i čuvajte ga na sigurnom mestu za kasniju upotrebu. Nepridržavanje uputstava za upotrebu može biti opasno po život.

Opšta napomena

Obavezno se pridržavajte sigurnosnih propisa za dotičnu zemlju, npr. od strukovnih udruženja, socijalnih kasa, ustanova za zaštitu na radu i drugih.

Ko prvi put radi sa akumulatorskim makazama za grmlje: neka mu prodavac ili neko drugo stručno lice objasni kako se sigurno rukuje – ili neka učestvuje na nekom stručnom kursu.

Maloletne osobe ne smeju da koriste akumulatorske makaze za grmlje. Izuzetak su mladi preko 16 godina, koji se obučavaju pod nadzorom.

Udaljite decu, životinje i posmatrače.

Korisnik je odgovoran za nezgode i opasnosti koje nastaju po druge osobe ili njihovu svojinu.

Akumulatorske makaze za grmlje možete dati ili pozajmiti samo osobama koje su upućene u njihovu upotrebu – uvek im dajte i uputstvo za upotrebu.

Ko radi s akumulatorskim makazama za grmlje, mora biti odmoran, zdrav i u dobrom duševnom stanju.

Ko ne sme da se napreže iz zdravstvenih razloga, treba da se posavetuje sa lekarom da li je moguć rad s akumulatorskim makazama za grmlje.

Nakon konzumiranja alkohola, uzimanja lekova koji utiču na sposobnost reakcije ili droga, ne sme se raditi s akumulatorskim makazama za grmlje.

Kod lošeg vremena (kiša, sneg, led, vetar) odložite rad – povećana opasnost od nezgoda!

Samo za osobe sa pejsmejkerima: uticaj elektronike uređaja na pojedine tipove pejsmejкера ne može se sasvim isključiti. Radi izbegavanja zdravstvenih rizika, STIHL preporučuje da se raspitate kod odgovornog lekara i proizvođača pejsmejкера.



Akumulatorske makaze za grmlje isključite i akumulatorsku bateriju izvučite prilikom:

- radova na proveru, podešavanju, čišćenju
- radova na noževima makaza
- blokiranog noža makaza
- radova na popravkama i održavanju
- opasnosti ili u hitnom slučaju

- udaljavanja od akumulatorskih makaza za grmlje
- transportovanja, pogledajte pod "Transportovanje"
- čuvanja

Time se sprečava nenamerno pokretanje motora.

Namenska upotreba

Akumulatorske makaze za grmlje su podesne isključivo za rezanje ukrasnog grmlja, šiblja manje debljine i trave.

Primena akumulatorskih makaza za grmlje u druge svrhe nije dopuštena i može dovesti do nezgoda ili oštećenja akumulatorskih makaza za grmlje.

Nemojte vršiti nikakve promene na akumulatorskim makazama za grmlje – time može biti ugrožena sigurnost. Za lične i materijalne štete koje nastaju pri upotrebi nedozvoljenih delova ili pribora, firma STIHL isključuje svaku odgovornost.

Odeća i oprema

Nosite propisnu odeću i opremu.



Odeća mora biti svrsishodna i ne sme ometati pri radu.

Nemojte nositi odeću koja se može zakačiti u grmlju ili u pokretnim delovima akumulatorskih makaza za grmlje. Takođe nemojte nositi šal, kravatu i nakit. Dugu kosu uvežite i osigurajte (maramom, kapom, itd.).



Nosite čvrste cipele sa hrapavim đonom, otpornim na klizanje.



Nosite robusne radne rukavice od otpornog materijala (na pr. od kože)



UPOZORENJE



Da biste smanjili opasnost od povrede očiju, nosite pripijene zaštitne naočare prema normi EN 166. Pazite na ispravan položaj zaštitnih naočara.

Preporučljiva je i "lična" zaštita od buke – na pr. antifoni.

STIHL nudi obiman program lične zaštitne opreme.

Transportovanje

Uvek isključite akumulatorske makaze za grmlje i izvucite aku-bateriju iz makaza – namestite geometrijski odgovarajući štitnik noža, takođe i kod transportovanja na malim udaljenostima.

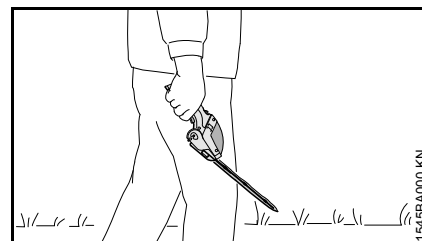

Akumulatorske makaze za grmlje nosite za držač – nož makaza prema napred.

U vozilima: akumulatorske makaze za grmlje osigurajte od prevrtanja i oštećenja – STIHL preporučuje upotrebu isporučene tašne.

Čišćenje

Plastične delove brišite krpom. Agresivna sredstva za čišćenje mogu da oštete plastiku.

Akumulatorske makaze za grmlje očistite od prašine i prljavštine – ne koristite sredstva za rastvaranje masnoće.

Po potrebi očistite proreze vazdušnog hlađenja.

Žlebovi za vođenje aku-baterije moraju biti čisti – po potrebi ih očistite.

Nemojte koristiti čistače visokim pritiskom za čišćenje akumulatorskih makaza za grmlje. Vodeni mlaz pod pritiskom može da ošteti delove akumulatorskih makaza za grmlje.

Ne prskajte vodom akumulatorske makaze za grmlje.

Pribor

Montirajte samo noževe za makaze, pribor i delove sa istim tehničkim karakteristikama, koje je za ove akumulatorske makaze za grmlje dozvolio STIHL. Kod pitanja o tome obratite se specijalizovanom prodavcu. Koristite samo alate i pribor visokog kvaliteta. U suprotnom, opasnost od nezgoda ili oštećenja na akumulatorskim makazama za grmlje.

STIHL preporučuje upotrebu originalnih noževa za makaze i pribora STIHL. Njihove osobine su optimalno prilagođene uređaju i zahtevima korisnika.

Pogon

Aku-baterija

- koristite samo originalne aku-baterije STIHL
- za STIHL-ove uređaje koristite samo STIHL-ove aku-baterije i STIHL-ove punjače
- pre upotrebe napunite aku-bateriju
- nemojte puniti ili koristiti pokvarene, oštećene ili deformisane aku-baterije. Ne otvarajte aku-bateriju i čuvajte je od oštećenja i padova
- čuvajte aku-bateriju van domašaja dece

Ne potapajte aku-bateriju u tečnosti



Čuvajte uređaj dalje od izvora toplote i otvorenog plamena – nikada ne bacajte uređaj u vatru – **opasnost od eksplozije!**



Upotreba i skladištenje aku-baterija samo na temperaturama od 0 °C do maks. + 40 °C.

- aku-baterije koje se ne koriste čuvajte od direktne izloženosti suncu
- nemojte izlagati aku-bateriju uticaju mikrotalasa ili visokog pritiska
- kontakte aku-baterije nikada ne dodirujte metalnim predmetima (kratak spoj). Kratak spoj može da ošteti aku-bateriju. Aku-bateriju koju ne koristite treba čuvati dalje od metalnih predmeta (na primer, eksera, metalnog novca, nakita). Nemojte koristiti metalne kutije za prevoz.
- pogrešna upotreba ili oštećenja mogu dovesti do isticanja tečnosti iz aku-baterije – izbegavajte dodir sa kožom! Tečnost koja je istekla može da izazove nadraživanje kože i opekotine. Kod slučajnog dodira isperite pogođena mesta na koži s puno vode i sapuna. Ako tečnost dospe u oči, nemojte trljati već ih ispirite s puno vode najmanje 15 minuta. Dodatno potražite medicinsku pomoć.

Detaljnija sigurnosna uputstva:
www.stihl.com/safety-data-sheets

Punjač

- koristite samo originalne punjače STIHL
- puniti samo geometrijski odgovarajuće aku-baterije STIHL kapaciteta do maks. 2,0 Ah i napona do maks. 10,8 Volti
- nemojte puniti pokvarene, oštećene ili deformisane aku-baterije
- punjač priključujte samo na mrežni napon i mrežnu frekvenciju koji su navedeni na tipskoj pločici – priključujte punjač samo na lako pristupačne utičnice
- nemojte koristiti pokvareni ili oštećeni punjač
- ne otvarajte punjač
- čuvajte punjač van domašaja dece



Uređaj čuvajte od kiše i vlage.



Upotreba i čuvanje samo u zatvorenim i suvim prostorijama.

- koristite punjač na temperaturi okoline između + 0 °C do + 40 °C (+ 32 °F do + 104 °F)
- ne pokrivajte punjač, da bi se nesmetano hladio
- kontakte punjača ne dodirujte metalnim predmetima (na primer ekseri, kovani novac, nakit) – kratak spoj. Kratak spoj može da ošteti punjač.

- kod pojave dima ili vatre u punjaču, odmah izvucite mrežni utikač
- nemojte stavljati predmete u otvore za hlađenje punjača – **opasnost od električnog udara ili kratkog spoja!**
- nemojte koristiti uređaj na lako zapaljivim podlogama (na primer, papir, tekstil) odn. u lako zapaljivoj okolini – **opasnost od požara!**
- nemojte koristiti uređaj u okolini gde postoji opasnost od eksplozije – u okolini gde se nalaze zapaljive tečnosti (isparenja), gasovi ili prahovi. Punjači mogu stvoriti iskre koje mogu da zapale prah ili isparenja – **opasnost od eksplozije!**



Redovno proveravajte eventualna oštećenja priključnog kabla punjača. Kod oštećenja priključnog kabla odmah izvucite mrežni utikač – **opasnost po život od strujnog udara!**

- nemojte izvlačiti mrežni utikač iz utičnice povlačenjem za priključni kabl – uhvatite i povucite mrežni utikač. Oštećene priključne kablove smeju popravljati samo stručni električari
- nemojte zloupotrebljavati priključni kabl, na primer za nošenje ili zakačinjanje punjača
- priključni kabli koji ne odgovaraju propisima ne smeju se koristiti
- priključni kabl treba namestiti i označiti tako da ne bude oštećen i da niko ne bude ugrožen njime – izbegnite opasnost od saplitanja

Smanjite opasnost od strujnog udara:

- električni priključak priključujte samo na propisno instaliranu utičnicu
- izolacija priključnog kabla i utičnice mora biti u besprekornom stanju

Posle upotrebe punjača izvucite mrežni utikač iz utičnice.

Držanje i vođenje akumulatorskih makaza za grmlje

Akumulatorske makaze za grmlje držite čvrsto jednom rukom za držač. Rukohvat čvrsto obuhvatite palcem.

Zauzmite siguran položaj i akumulatorske makaze za grmlje vodite tako da noževi makaza uvek budu okrenuti dalje od tela.

Desnoruki

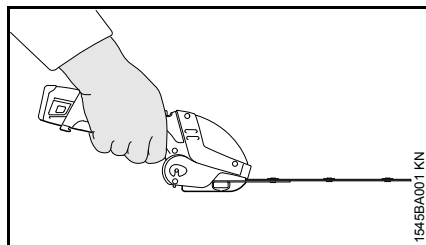

Desna ruka na komandnoj ručici; kod noža makaza u pokretu, leva ruka ne sme da se nalazi u radnoj oblasti.

Levoruki

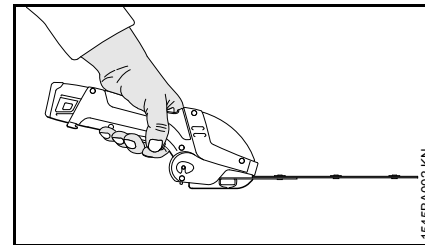

Leva ruka na komandnoj ručici; kod noža makaza u pokretu, desna ruka ne sme da se nalazi u radnoj oblasti.

Za vreme rada

Akumulatorske makaze za grmlje opslužuje samo jedna osoba. Ne dozvolite prisustvo drugih osoba u radnoj oblasti.

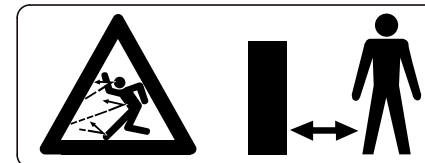

Opasnost od povreda usled odbačenih predmeta može da se javi u širem krugu oko mesta izvođenja radova, zato se u prečniku od 2 m ne sme zadržavati nijedna druga osoba. Ovo odstojanje držite i u odnosu na predmete (vozila, prozorska okna) – **opasnost od materijalnih šteta!** Opasnost se ne može isključiti i na odstojanju većem od 2 m.

U slučaju opasnosti odn. u hitnom slučaju odmah isključite akumulatorske makaze za grmlje. Izvadite aku-bateriju.



Ne dodirujte nož makaza dok motor radi. Ako neki predmet blokira noževe makaza, odmah ugasite motor i izvucite aku-bateriju – tek tada odstranite predmet – **opasnost od povreda!**



Nož makaza se kreće i dalje – **opasnost od povreda!**



Nemojte raditi s uređajem na kiši ili u mokroj ili vrlo vlažnoj okolini – pogonski motor nije vodootporan.

Akumulatorske makaze za grmlje ne ostavljajte da stoje na kiši.

Oprez na glatkim, mokrim terenima, na snegu, poledici, na padinama, na neravnom terenu – **opasnost od klizanja!**

Pazite na prepreke: na panjeve, korenje – **opasnost od saplitanja!**

Otpale grane, šiblje i odrezani materijal odstranjajte samo kada su akumulatorske makaze za grmlje isključene.

Pravovremeno pravite radne pauze kako biste sprečili umor i iscrpljenost – **opasnost od nezgoda!**

Radite mirno i promišljeno – samo pri dobrim svetlosnim uslovima i dobroj vidljivosti. Radite obzirno, nemojte ugrožavati druge osobe.

Proverite radnu oblast – da bi se izbeglo oštećenje noževa makaza:

- sklonite kamenje, metalne delove i čvrste predmete
- ne dozvolite da pesak i kamenje dospe među noževe makaza, na primer pri radu u blizini tla
- žičane ograde i žicu ne dodirujte nožem makaza

Posmatrajte nož makaza – režite samo u oblastima koje se mogu videti.

Motor mora biti slobodan od grmlja, komadića rascepanog drveta, lišća i previše sredstva za podmazivanje – **opasnost od požara!**

Kod radova na visini:

- uvek koristite radnu platformu sa dizalicom
- nikada nemojte raditi na merdevinama ili dok stojite na drvetu
- nikada nemojte raditi na nestabilnim mestima

Izbegnite kontakt sa vodovima pod naponom – nemojte seći električne vodove – **opasnost od strujnog udara!**

Kod grmlja sa puno prašine ili jako zaprljanog grmlja, noževe makaza isprskajte čistačem smole STIHL – prema potrebi. Time se značajno smanjuje trenje noževa makaza, agresivnost biljnih sokova i taloženje čestica prljavštine.

Kontrolišite nož makaza redovno u kratkim intervalima, a kod osetnih promena odmah:

- akumulatorske makaze za grmlje isključite i sačekajte da se noževi makaza zaustave, izvucite aku-bateriju
- proverite stanje i čvrsto naleganje
- obratite pažnju na naoštrenost

Radi zamene noževa makaza usključite akumulatorske makaze za grmlje i izvucite aku-bateriju. Koristite štitnik noža.

Ukoliko su akumulatorske makaze za grmlje bile izložene nenamenskom naprezanju (na primer delovanju sile udarca ili pada), pre dalje upotrebe obavezno proverite da li su bezbedne za rad – pogledajte takođe i "Pre rada". Posebno proverite funkcionalnost sigurnosnih mehanizama. Akumulatorske makaze za grmlje koje više nisu bezbedne za rad, ni u kom slučaju nemojte koristiti dalje. U slučaju nedoumice, potražite pomoć specijalizovanog prodavca.

Posle rada / Čuvanje

Nož makaza isprskajte sredstvom za čišćenje smole STIHL – opet pustite motor da radi kratko vreme, da se sprej ravnomerno rasporedi.

Akumulatorske makaze za grmlje isključite i aku-bateriju izvucite.

Akumulatorske makaze za grmlje čuvajte tako da niko ne bude ugrožen.

Akumulatorske makaze za grmlje osigurajte od neovlašćenog pristupa.

Akumulatorske makaze za grmlje čuvajte sa montiranim nožem makaza i sa geometrijski odgovarajućem štitnikom noža.

Vibracije

Duža upotreba uređaja može dovesti do smetnji u cirkulaciji krvi u rukama, prouzrokovanih vibracijama ("bolest belih prstiju").

Ne može se utvrditi opštevažeće vreme korišćenja, jer ono zavisi od više faktora koji na to utiču.

Vreme upotrebe se može produžiti na sledeći način:

- zaštitom za ruke (tople rukavice)
- pauzama

Vreme upotrebe se skraćuje kroz:

- posebnu ličnu sklonost ka lošoj cirkulaciji (simptomi: često hladni prsti, trnci)
- niske spoljne temperature
- snage pritiskanja držača (čvrsto držanje sprečava cirkulaciju krvi)

Kod redovne, duže upotrebe uređaja i kod ponovljene pojave karakterističnih simptoma (na pr. trnjenje u prstima), preporučuje se medicinsko ispitivanje.

Održavanje i popravke

Izvucite aku-bateriju iz akumulatorskih makaza za grmlje pre svih radova na održavanju i popravljanju. Time se sprečava nenamerno pokretanje motora.

Redovno održavajte akumulatorske makaze za grmlje. Obavljajte samo radove na održavanju i popravke koje su opisane u uputstvu za upotrebu. Sve ostale radove prepustite specijalizovanom prodavcu.

STIHL preporučuje da radove na održavanju i popravkama prepustite samo specijalizovanom prodavcu firme STIHL. Specijalizovanim prodavcima firme STIHL se redovno nude kursevi i pružaju im se tehničke informacije.

Koristite samo rezervne delove visokog kvaliteta. U suprotnom, opasnost od nezgoda ili oštećenja na akumulatorskim makazama za grmlje. Kod pitanja o tome obratite se specijalizovanom prodavcu.

STIHL preporučuje korišćenje originalnih rezervnih delova STIHL. Njihove osobine su optimalno prilagođene akumulatorskim makazama za grmlje i zahtevima korisnika.

Nemojte vršiti nikakve promene na akumulatorskim makazama za grmlje – time može biti ugrožena sigurnost – **opasnost od nezgoda!**

Električne kontakte, kako i priključni kabl i mrežni utikač punjača redovno proveravajte u pogledu besprekorne izolacije i starenja (krtosti).

Električne delove, na primer priključni kabl punjača smeju popravljati odnosno menjati samo stručni električari.

Akumulatorske makaze za grmlje čuvajte na sigurnom mestu u suvoj prostoriji i samo sa izvađenom aku-baterijom.

Primena

Sezona rezanja

U vezi sa rezanjem grmlja pridržavajte se propisa specifičnih za dotičnu zemlju odn. regionalnih propisa.

- nemojte rezati za vreme uobičajenog vremena za odmor

Radna tehnika – nož makaza za grmlje

Vertikalni rez

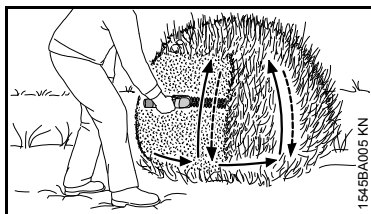

Akumulatorske makaze za grmlje vodite odozdo na gore u obliku luka – spustite i produžite dalje – i opet vodite makaze u obliku luka prema gore.

Radne pozicije iznad visine glave umaraju opslužioaca i iste bi iz sigurnosnih razloga trebalo primenjivati samo kratkotrajno.

Vodoravni rez

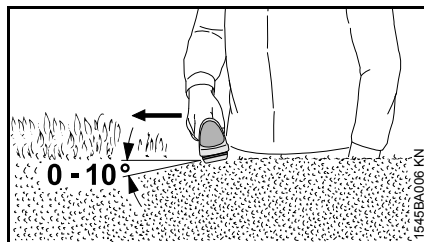

Prislonite nož makaza za grmlje pod uglom od 0° do 10° – ali vodite vodoravno, koristeći pritom obe strane noža.

Akumulatorske makaze za grmlje pokrećite u obliku srpa do ivice grma, tako da odsećene grane padaju na tlo.

Radna tehnika – nož makaza za travu

Rezanje trave

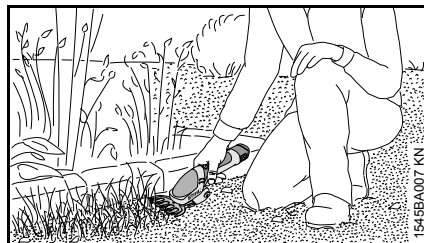

Akumulatorske makaze za grmlje sa nožem za travu vodite iznad tla na željenoj visini reza.

Električno priključivanje punjača

Mrežni napon i radni napon moraju se podudarati.

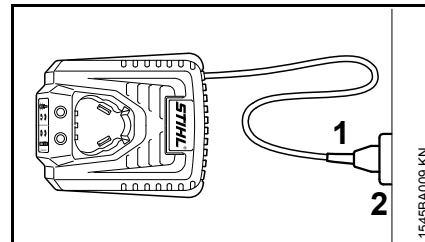

- mrežni utikač (1) utaknite u utičnicu (2)

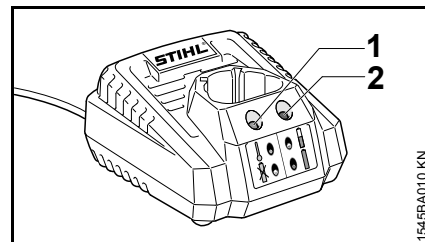

Postupak samoprovjere počinje posle priključivanja punjača na napajanje strujom. U toku ovog postupka svetlosna dioda (1) na punjaču svetli otprilike 1 sekundu zeleno, dok svetlosna dioda (2) istovremeno svetli crveno. Zatim se obe svetlosne diode gase.

Punjenje aku-baterije

Aku-baterija nije potpuno napunjena prilikom isporuke.

Preporučujemo da u potpunosti napunite aku-bateriju pre prvog puštanja u rad.

- priključite punjač na napajanje strujom – mrežni napon i radni napon punjača moraju se podudarati – pogledajte "Električno priključenje punjača"

Upotreba punjača samo u zatvorenim i suvim prostorijama i na temperaturi okoline od + 0 °C do + 40 °C (+ 32 °F do + 104 °F).

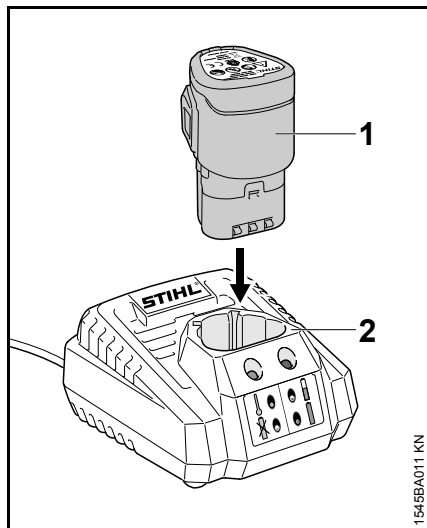

- aku-bateriju (1) ugurajte u punjač (2) do prvog osetnog otpora – zatim je pritisnite do graničnika

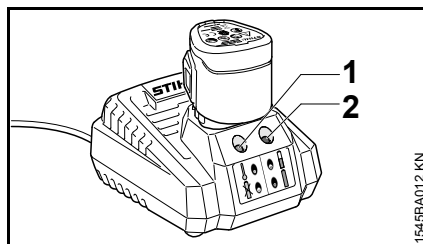

Postupak punjenja počinje čim svetlosna dioda (2) na punjaču počne da trepti zeleno. Leva svetlosna dioda (1) na punjaču ostaje ugašena.

Vreme punjenja zavisi od više faktora kao npr. od stanja aku-baterije, temperature okoline itd. i zato je moguće odstupanje od navedenog vremena punjenja – pogledajte "Tehnički podaci".

Aku-baterija u akumulatorskim makazama za grmlje se zagreva u toku rada. Ukoliko se u punjač stavi topla aku-baterija, može biti neophodno hlađenje aku-baterije pre punjenja. Postupak punjenja počinje tek kada se aku-baterija ohladi. Vreme punjenja može biti produženo zbog vremena potrebnog za hlađenje.

Aku-baterija i punjač se zagrevaju u toku postupka punjenja.

Kraj punjenja

Kada je aku-baterija u potpunosti napunjena, punjač se isključuje automatski i pritom:

- desna svetlosna dioda (2) na punjaču kontinuirano svetli zeleno
- isključuje se ventilator punjača (ako postoji u punjaču)

Posle izvršenog punjenja, napunjenu aku-bateriju izvucite iz punjača.

Svetlosne diode (LED) na punjaču

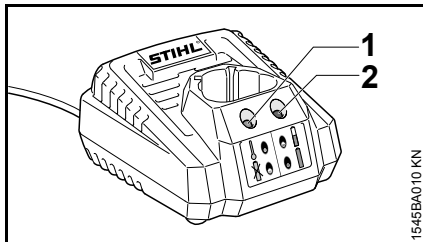

Svetlosne diode (1) i (2) na punjaču mogu da svetle kontinuirano ili da trepte zeleno ili crveno.

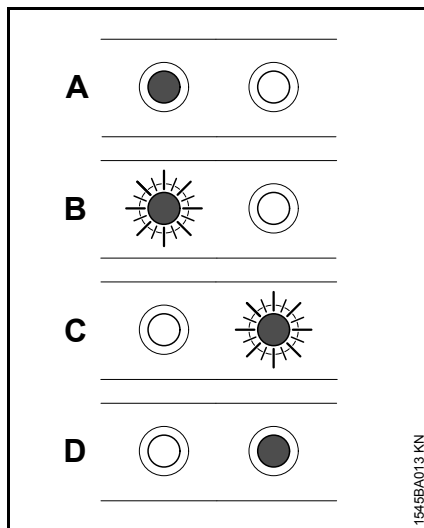

A	Leva svetlosna dioda (1) svetli kontinuirano crveno:	Aku-baterija pretopla/prehladna
B	Leva svetlosna dioda (1) trepti crveno:	Smetnja u funkcionisanju aku-baterije ili punjača
C	Desna svetlosna dioda (2) trepti zeleno	Aku-baterija se puni
D	desna svetlosna dioda (2) svetli kontinuirano zeleno	Aku-baterija je potpuno napunjena

Demontaža noža makaza

Montaža i demontaža noža makaza za grmlje i noža makaza za travu na akumulatorske makaze za grmlje je identična. Demontaža će biti opisana na primeru noža makaza za grmlje.

Akumulatorske makaze za grmlje moraju biti isključene pre svih radova na nožu makaza, a aku-baterija mora biti izvađena iz akumulatorskih makaza za grmlje.

- postavite geometrijski odgovarajući štitnik noža

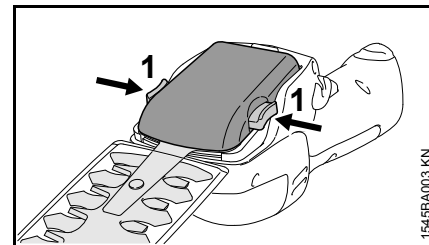

- istovremeno pritisnite obe poluge za blokiranje (1) i držite ih pritisnutim
- nož makaza skinute na gore

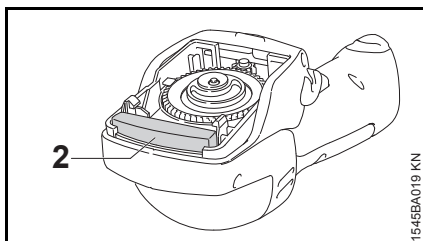

U toku rada suđerasti štitnik (2) čuva prenosni mehanizam od prljanja. Ovaj štitnik je ugrađen u akumulatorske makaze za grmlje i ne može biti odstranjen.

Montaža noža makaza

Montaža i demontaža noža makaza za grmlje i noža makaza za travu na akumulatorske makaze za grmlje je identična. Montaža će biti opisana na primeru noža makaza za grmlje.

Akumulatorske makaze za grmlje moraju biti isključene pre svih radova na nožu makaza, a aku-baterija mora biti izvađena iz akumulatorskih makaza za grmlje.

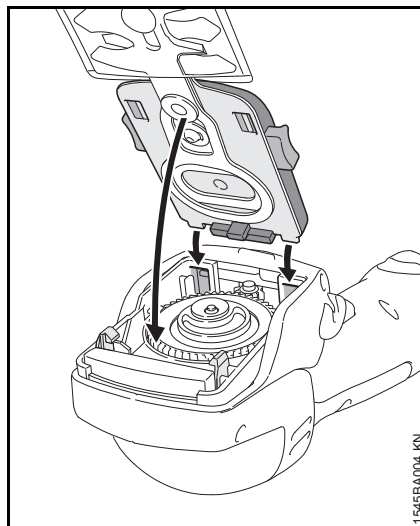

- žabice noža makaza nameštite na vođice akumulatorskih makaza za grmlje (strelice)
- nož makaza preklopite prema dole, nameštite (strelica) i čvrsto pritisnite

Jedno čujno "klik" znači da je nož makaza u potpunosti zabavljen.

- skinite štitnik noža

Uključivanje uređaja

Aku-baterija nije potpuno napunjena prilikom isporuke.

Preporučujemo da u potpunosti napunite aku-bateriju pre prvog puštanja u rad.

Nameštanje aku-baterije

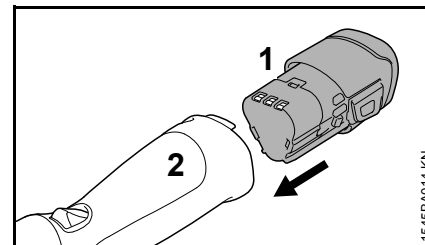

- aku-bateriju (1) nameštite u odeljak akumulatorskih makaza za grmlje (2) – aku-baterija klizi u odeljak – pritisnite lako, tako da se čujno uklopi

Uključivanje akumulatorskih makaza za grmlje

- stanite čvrsto i sigurno
- stojte ispravljeno – akumulatorske makaze za grmlje držite opušteno
- nož makaza ne sme dodirivati nikakve predmete niti tlo
- akumulatorske makaze za grmlje držite jednom rukom
- skinite štitnik noža

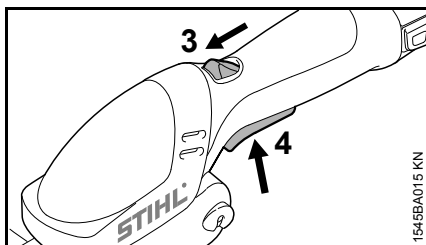

- odbravite akumulatorske makaze za grmlje guranjem poluge za blokiranje (3) prema napred i zadržavanjem, kao i pritiskanjem poluge prekidača (4)

Zbog ekscentra je moguća pojava lupanja prilikom uključivanja akumulatorskih makaza za grmlje. Ovo je tehnički uslovljeno zbog završavanja ekscentra.

Isključivanje uređaja

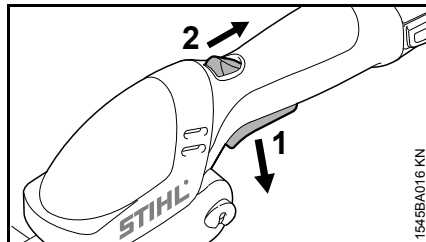

- otpustite polugu prekidača (1)

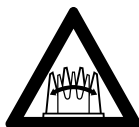

Nož makaza se kreće i dalje – **opasnost od povreda!**

! UPOZORENJE

Nož makaza se kreće i dalje.

Opasnost od posekotina na rukama.

- Sačekajte potpuno zaustavljanje noža makaza.

Poluga za blokiranje (2) se vraća na početni položaj. Sada nije moguće aktiviranje poluge prekidača (1).

U toku pauze i posle završenog rada izvadite aku-bateriju iz akumulatorskih makaza za grmlje.

- namestite štitnik noža

Vađenje aku-baterije

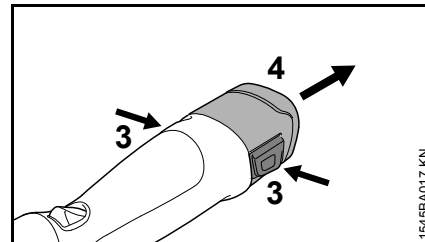

- obe poluge za blokiranje (3) pritisnite istovremeno – aku-baterija je odbravljena

- izvucite aku-bateriju (4) iz kućišta

Akumulatorske makaze za grmlje koje se ne koriste trebaju biti odložene tako da niko ne bude ugrožen.

Akumulatorske makaze za grmlje osigurajte od neovlašćenog pristupa.

Čuvanje uređaja

- izvadite aku-bateriju
- očistite nož makaza, proverite stanje i isprskajte sredstvom za čišćenje smole STIHL
- namestite štitnik noža
- temeljno očistite akumulatorske makaze za grmlje, posebno proreze vazdušnog hlađenja
- akumulatorske makaze za grmlje čuvajte na suvom i sigurnom mestu, pritom se isporučena tašna može montirati na zid

Zaštitite uređaj od neovlašćene upotrebe (na primer deca).

Skladištenje aku-baterije

- izvucite aku-bateriju iz akumulatorskih makaza za grmlje, odnosno iz punjača
- skladištenje u zatvorenim i suvim prostorijama i na sigurnom mestu. Zaštitite uređaj od neovlašćene upotrebe (na primer deca) i od prljanja
- rezervne aku-baterije nemoje skladištiti nekoristene – koristite ih naizmenično

Radi dostizanja optimalnog radnog veka, aku-baterije skladištite pri nivou napunjenosti od oko 30 %.

Čuvanje punjača

- izvadite aku-bateriju
- izvucite mrežni utikač
- čuvajte punjač u zatvorenim i suvim prostorijama i na sigurnom mestu. Zaštitite uređaj od neovlašćene upotrebe (na primer deca) i od prljanja

Napomene za održavanje i negu

Podaci se odnose na normalne uslove primene. Kod otežanih uslova za rad (puno prašine itd.) i dužih svakodnevnih radnih vremena, odgovarajuće skratite navedene intervale. Izvodite aku-bateriju pre svih radova na akumulatorskim makazama za grmlje.		pre početka rada	po obavljenom radu, odn. svakodnevno	kod smetnji	kod oštećenja	po potrebi
Kompletne akumulatorske makaze za grmlje	vizuelna provera (stanje)	X				
	čišćenje		X			
Komandne ručice	provera funkcionalnosti	X				
	čišćenje		X			X
Usisni otvor vazdušnog hlađenja	vizuelna provera		X			
	čišćenje					X
Aku-baterija	vizuelna provera	X		X	X	
Odeljak za aku-bateriju	čišćenje	X				X
	provera funkcionalnosti (odbravljivanje aku-baterije)	X				
Nož makaza	vizuelna provera	X		X	X	
	čišćenje ¹⁾		X			
	oštrjenje				X	X
Prenosni mehanizam i klipnjača	provera na svakih 50 radnih časova kod specijalizovanog prodavca STIHL					
Sigurnosne nalepnice	zamena				X	

¹⁾ zatim isprskajte sredstvom za čišćenje smole STIHL

Svesti habanje na minimum i izbeći oštećenja

Pridržavanjem odrednica ovog uputstva za upotrebu sprečava se prekomerno habanje i oštećenje uređaja.

Upotreba, održavanje i skladištenje uređaja mora se sprovoditi tako brižno, kao što je opisano u ovom uputstvu za upotrebu.

Za sva oštećenja koja su prouzrokovana nepridržavanjem sigurnosnih napomena, kao i napomena o opsluživanju i održavanju, odgovoran je sam korisnik. Ovo posebno važi za:

- promene na proizvodu koje nije odobrio STIHL
- upotrebu alata ili pribora, koji nisu dopušteni za uređaj, nisu pogodni ili su lošeg kvaliteta
- nenamensku upotrebu uređaja
- upotrebu uređaja kod sportskih ili takmičarskih priredbi
- posledične štete zbog daljeg korišćenja uređaja sa neispravnim sastavnim delovima

Radovi na održavanju

Svi radovi navedeni u poglavlju "Napomene za održavanje i negu" moraju se redovno sprovoditi. Ukoliko sam korisnik ne može sprovesti ove radove na održavanju, treba ih naložiti specijalizovanom prodavcu.

STIHL preporučuje da radove na održavanju i popravkama prepustite samo specijalizovanom prodavcu firme

STIHL. Specijalizovanim prodavcima STIHL se redovno nude kursevi i pružaju im se tehničke informacije.

Ako se ovi radovi propuste ili nestručno izvedu, mogu nastati oštećenja za koja je odgovoran sam korisnik. Između ostalog, tu spadaju:

- oštećenja elektromotora zbog nepravovremenog ili nedovoljno dobro sprovedenog održavanja (na pr. nedovoljno čišćenje rashladnih otvora)
- oštećenja na punjaču usled pogrešnog električnog priključka (napon)
- korozija i ostale posledične štete na uređaju, akumulatorskoj bateriji i punjaču zbog nestručne primene i skladištenja
- oštećenja na uređaju zbog upotrebe rezervnih delova slabijeg kvaliteta

Potrošni delovi

Neki delovi akumulatorskih makaza za grmlje podležu normalnom habanju i pored namenske upotrebe i moraju se prema načinu i trajanju korišćenja pravovremeno zameniti. Između ostalog, tu spadaju:

- Nož makaza
- Aku-baterija

Važni sastavni delovi

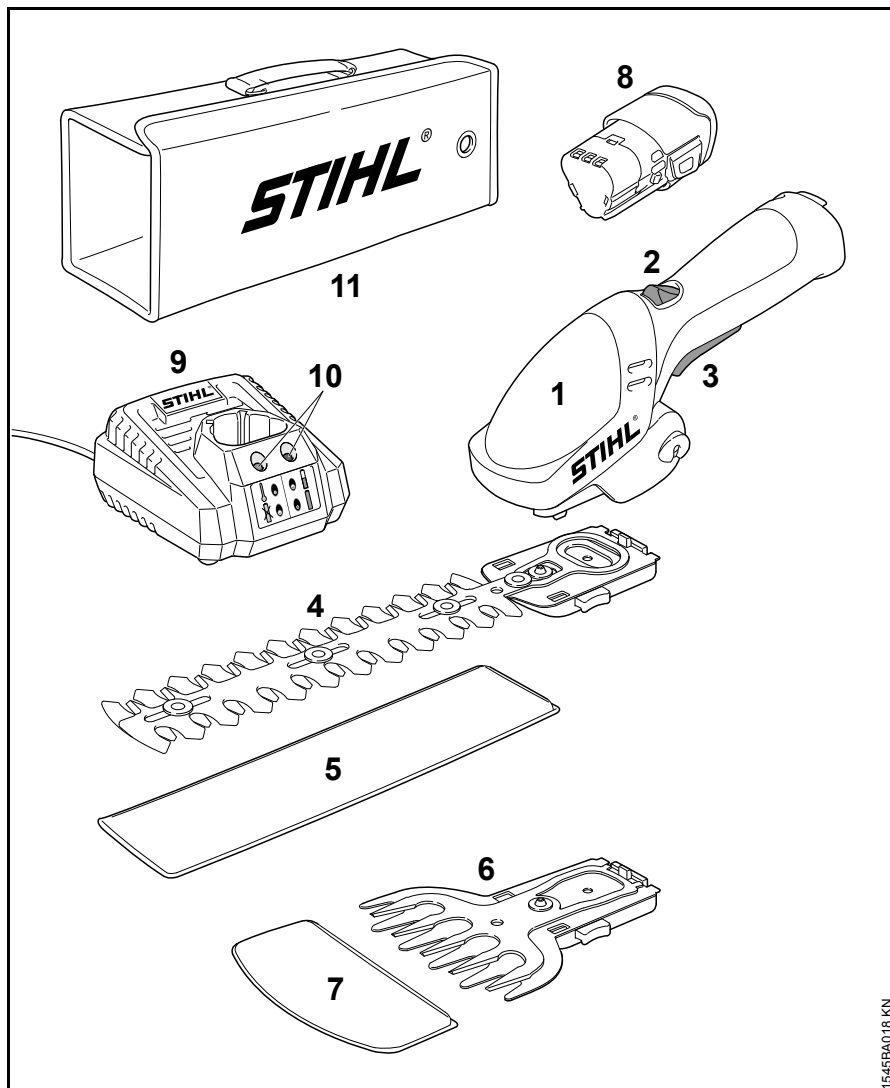

- 1 Akumulatorske makaze za grmlje
- 2 Poluga za blokiranje
- 3 Poluga prekidača
- 4 Nož makaza za grmlje
- 5 Štitnik noža (nož makaza za grmlje)
- 6 Nož makaza za travu
- 7 Štitnik noža (nož makaza za travu)
- 8 Aku-baterija
- 9 Punjač
- 10 Svetlosne diode (LED) na punjaču
- 11 Tašna za transportovanje

1545BA018 KN

Tehnički podaci

Aku-baterija

Tip: Litijum-jonska

Uređaj sme da se koristi samo sa originalnom aku-baterijom STIHL.

Vreme rada akumulatorskih makaza za grmlje zavisi od količine energije aku-baterije.

Punjač

Podaci o mrežnom 230-240 V,
priključku: 50-60 Hz

Nazivna jačina struje: 0,1 A

Nazivna snaga: 9 W

Struja punjenja: 0,75 A

Zaštitna klasa: II,  (dupla izolacija)

Vreme punjenja

– do 80 % kapaciteta: 140 min

– do 100 % kapaciteta: 180 min

Nož makaza

Nož makaza za grmlje

Odstojanja zubaca: 8 mm
Broj poteza: 2000 1/min
Dužina reza: 170 mm

Nož makaza za travu

Odstojanja zubaca: 16 mm
Broj poteza: 2000 1/min
Širina reza: 115 mm

Težina

bez aku-baterije, bez noža makaza, bez štitnika noža

HSA 25: 0,5 kg

Vrednosti zvuka i vibracija

Za utvrđivanje vrednosti zvuka i vibracija u obzir se uzima radno stanje najvišeg nominalnog broja obrtaja.

Za više podataka o ispunjavanju smernice za poslodavce Vibracije 2002/44/EWG, vidite na www.stihl.com/vib/

HSA 25 sa nožem makaza za grmlje

Nivo pritiska zvuka L_p
prema EN 60745-2-15 70 dB(A)

Nivo snage zvuka L_w
prema EN 60745-2-15 80 dB(A)

Vibraciona vrednost a_{hv}
prema EN 60745-2-15 1,2 m/s²

HSA 25 sa nožem makaza za travu

Nivo pritiska zvuka L_p
prema F_{pr} EN 60335-2-94 73 dB(A)

Nivo snage zvuka L_w
prema F_{pr} EN 60335-2-94 80 dB(A)

Vibraciona vrednost a_{hv}
prema F_{pr} EN 60335-2-94 1,4 m/s²

Za nivo pritiska zvuka i nivo snage zvuka, K-faktor prema Direktivi 2006/42/EG iznosi 2,5 dB(A); za vibracionu vrednost, K-faktor prema Direktivi 2006/42/EG iznosi 2,0 m/s².

Navedene vrednosti za vibracije su izmerene prema normiranom kontrolnom postupku i mogu biti upotrebljene za uporedbu električnih uređaja.

U zavisnosti od načina primene, vrednosti faktičkih vibracija koje se javljaju mogu da odstupaju od vrednosti navedenih ovde.

Navedene vrednosti vibracija mogu biti upotrebljene za početnu procenu vibracionog opterećenja.

Faktičko vibraciono opterećenje koje se javlja mora biti uzeto u obzir. Pritom se u obzir može uzeti i vreme u kome je električni alat isključen i vreme u kome je isti uključen, ali radi bez opterećenja.

Transportovanje

Akumulatorske baterije STIHL ispunjuju uslove navedene u UN-priručniku ST/SG/AC.10/11/Rev.5 deo III, tačka 38.3.

Kod drumskog saobraćaja, korisnik može da prenosi akumulatorske baterije STIHL do mesta upotrebe uređaja bez ikakvih daljih zahteva.

Priložene litijum-jonske akumulatorske baterije podležu odredbama o opasnim materijama.

Prilikom isporuke preko trećih lica (na pr. vazdušni saobraćaj ili špedicija), obratite pažnju na oznaku i na posebne zahteve navedene na ambalaži.

Kod pripreme paketa mora biti konsultovan ekspert za opasne materije. Molimo da obratite pažnju na moguće dopunske nacionalne propise.

Akumulatorska baterija mora biti spakovana tako da ne može da se kreće u ambalaži.

Detaljnija uputstva o transportovanju na:
www.stihl.com/safety-data-sheets

REACH

REACH je oznaka za propis EU u vezi registracije, procene i dozvole za upotrebu hemikalija.

Za više informacija u vezi ispunjivanja propisa REACH (EU) br. 1907/2006 pogledajte na www.stihl.com/reach

Otklanjanje smetnji u radu

Izvadite aku-bateriju iz akumulatorskih makaza za grmlje pre svih radova na akumulatorskim makazama za grmlje.

Smetnja	Uzrok	Rešenje
Akumulatorske makaze za grmlje ne rade kada se uključe	Nema električnog kontakta između akumulatorskih makaza za grmlje i aku-baterije	Izvadite aku-bateriju, napravite vizuelnu kontrolu kontakta i ponovo namestite bateriju
	Nedovoljna napunjenost aku-baterije	Punjenje aku-baterije
	Aku-baterija pretopla / prehladna	Aku-bateriju ostavite da se ohladi / Aku-bateriju pažljivo zagrejte na temperaturu od otprilike 15 °C - 20 °C
	Greška u aku-bateriji	Aku-bateriju izvadite iz akumulatorskih makaza za grmlje i opet je nemestite. Uključite akumulatorske makaze za grmlje – ako akumulatorske makaze za grmlje i dalje ne rade, aku-baterija je neispravna i mora biti zamenjena
	Akumulatorske makaze za grmlje pretople	Sačekajte da se akumulatorske makaze za grmlje ohlade
	Elektromagnetna smetnja ili greška u akumulatorskim makazama za grmlje	Aku-bateriju izvadite iz akumulatorskih makaza za grmlje i opet je nemestite. Uključite akumulatorske makaze za grmlje – ako akumulatorske makaze za grmlje i dalje ne rade prilikom uključivanja, akumulatorske makaze za grmlje su neispravne i moraju biti zamenjene
Akumulatorske makaze za grmlje se isključuju pri radu	Vlaga u akumulatorskim makazama za grmlje i/ili aku-bateriji	Sačekajte da se akumulatorske makaze za grmlje/aku-baterija osuše
	Aku-baterija ili elektronika u uređaju pregrejana	Izvadite aku-bateriju iz akumulatorskih makaza za grmlje, sačekajte da se ohlade aku-baterija i akumulatorske makaze za grmlje
	Električna ili elektromagnetna smetnja	Aku-bateriju izvadite i opet je namestite

Izvadite aku-bateriju iz akumulatorskih makaza za grmlje pre svih radova na akumulatorskim makazama za grmlje.

Smetnja	Uzrok	Rešenje
Vreme operativnosti prekratko	Aku-baterija nije potpuno napunjena	Punjenje aku-baterije
	Radni vek aku-baterije je dostignut odn. prekoračen	Aku-bateriju treba da proveri i zameni specijalizovani prodavac firme STIHL
	Nož makaza ulepljen/prljav	Nož makaza očistite i isprskajte sredstvom za čišćenje smole STIHL
	Nož makaza iskrivljen	Zamenite nož makaza
Aku-baterija se zaglavљуje prilikom stavljanja u akumulatorske makaze za grmlje/punjač	Vođice zaprljane	Pažljivo očistite vođice
Aku-baterija se ne puni i pored toga što svetlosna dioda na punjaču trepti zeleno	Aku-baterija pretopla / prehladna	Aku-bateriju ostavite da se ohladi / Aku-bateriju pažljivo zagrejte na temperaturu od otprilike 15 °C - 20 °C Upotreba punjača samo u zatvorenim i suvim prostorijama i na temperaturi okoline od + 0 °C do + 40 °C
Svetlosna dioda na punjaču trepti crveno	Nema električnog kontakta između punjača i aku-baterije	Aku-bateriju izvadite i opet je namestite
	Greška u aku-bateriji	Aku-bateriju izvadite iz akumulatorskih makaza za grmlje i opet je nemestite. Uključite akumulatorske makaze za grmlje – ako akumulatorske makaze za grmlje i dalje ne rade prilikom uključivanja, aku-baterija je neispravna i mora biti zamenjena
	Greška u punjaču	Zamenite punjač

Napomene za popravke

Korisnici ovih akumulatorskih makaza za grmlje smeju obavljati samo radove na održavanju i nezi koji su opisani u ovom uputstvu za upotrebu. Opsežnije popravke smeju obavljati samo specijalizovani prodavci.

STIHL preporučuje da radove na održavanju i popravkama prepustite samo specijalizovanom prodavcu firme STIHL. Specijalizovanim prodavcima firme STIHL se redovno nude kursevi i pružaju im se tehničke informacije.

Prilikom popravke koristite samo rezervne delove koje je za ove akumulatorske makaze za grmlje dozvolio STIHL, ili delove sa istim tehničkim karakteristikama. Koristite samo rezervne delove visokog kvaliteta. U suprotnom, opasnost od nezgoda ili oštećenja na akumulatorskim makazama za grmlje.

STIHL preporučuje korišćenje originalnih delova STIHL.

Uklanjanje

Prilikom rashodovanja dotrajalih uređaja, pridržavajte se propisa specifičnih za dotičnu zemlju.

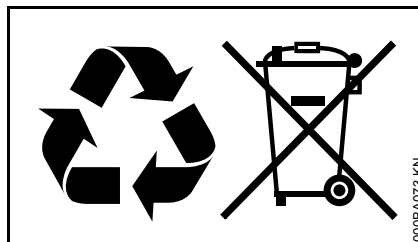

Uređaje STIHL ne treba bacati u kućno đubre. Uređaj STIHL, aku-bateriju, pribor i pakovanje prosledite na ekološki povoljnu reciklažu.

Najnovije informacije u vezi rashodovanja možete dobiti kod specijalizovanog prodavca STIHL.

EZ Izjava o saglasnosti

ANDREAS STIHL AG & Co. KG
Badstr. 115
D-71336 Waiblingen

potvrđuje, da

Vrsta konstrukcije:	Akumulatorske makaze za grmlje
Fabrička marka:	STIHL
Tip:	HSA 25
Identifikacija serije:	4515

odgovara propisima u sprovođenju smernica 2006/42/EG, 2004/108/EG, 2011/65/EU i 2000/14/EG, i da je proizvod razvijen i proizveden u saglasnosti sa sledećim normama koje su važeće prema datumu proizvodnje:

EN 55014-1, EN 55014-2,
FprEN 60335-2-94, EN 60745-1,
EN 60745-2-15

Kod utvrđivanja izmerenog i garantovanog nivoa snage zvuka postupano je prema smernici 2000/14/EG, dodatak V, uz primenu standarda ISO 11094.

Izmereni nivo snage zvuka

HSA 25: 78 dB(A)

Garantovani nivo snage zvuka

HSA 25: 80 dB(A)

Čuvanje tehničke dokumentacije:

ANDREAS STIHL AG & Co. KG
Produktzulassung

Godina proizvodnje i broj mašine navedeni su na uređaju.

Waiblingen, 20.08.2014
ANDREAS STIHL AG & Co. KG
po ovlaštenju



Thomas Elsner
Rukovodilac Menadžment grupa
proizvoda



Opšte sigurnosne napomene za električne alate

U ovom poglavlju su navedene opšte sigurnosne napomene prema formulaciji standarda EN 60745 za ručno vođene električne alate sa motorom. **STIHL se obavezao da odštampa tekst sigurnosnih normi od reči do reči.**

Sigurnosne napomene navedene pod "2) Električna sigurnost" za sprečavanje strujnog udara ne odnose se na STIHL-ove električne alate sa aku-baterijama.

UPOZORENJE

Pročitajte sve sigurnosne napomene i uputstva. Propusti u pridržavanju sigurnosnih napomena i uputstava mogu dovesti do strujnog udara, požara i/ili teških povreda.

Sve sigurnosne napomene i uputstva treba sačuvati za ubuduće.

U sigurnosnim napomenama se koristi izraz "električni alat", koji se odnosi na električne alate sa mrežnim napajanjem (sa mrežnim kablom) i na električne alate sa aku-baterijama (bez mrežnog kabla).

1) Sigurnost na radnom mestu

- a) **Radna oblast treba da bude čista i dobro osvetljena.** Nered ili loša osvetljenost radne oblasti može dovesti do nezgoda.
- b) **Nemojte koristiti električne alate u okolini gde postoji opasnost od eksplozije, gde se nalaze zapaljive tečnosti, gasovi ili prahovi.** Električni alati stvaraju iskre koje mogu zapaliti prah ili isparenja.
- c) **U toku upotrebe električnih alata držite podalje decu i ostale osobe.** Skretanje pažnje može dovesti do gubitka kontrole nad uređajem.

2) Sigurnost pri radu sa strujom

- a) **Utikač električnog alata mora odgovarati utičnici. Utikač se ne sme menjati na nijedan način. Nemojte koristiti utikač sa adapterom zajedno sa uzemljenim električnim alatima.** Neizmenjeni utikači i odgovarajuće utičnice smanjuju opasnost od strujnog udara.
- b) **Izbegavajte dodire tela sa uzemljenim površinama kao što su cevi, peći, šporeti i frižideri.** Uzemljenje vašeg tela dovodi do povećane opasnosti od strujnog udara.
- c) **Električne alate držite dalje od kiše i vlage.** Prodiranje vode u električni alat dovodi do povećane opasnost od strujnog udara.

- d) **Ne zloupotrebljavajte kabl za nošenje ili zakačivanje električnog alata ili za izvlačenje utikača iz utičnice.** Kabl držite dalje od toplote, ulja, oštih ivica i od pokretnih delova uređaja. Oštećeni ili umršeni kabl povećava opasnost od strujnog udara.
- e) **Kod upotrebe električnog alata na otvorenom, koristite samo produžne kable koji su predviđeni za upotrebu na otvorenom.** Upotreba produžnih kablova koji su predviđeni za upotrebu na otvorenom smanjuje opasnost od strujnog udara.
- f) **Ako upotreba električnog alata u vlažnoj okolini ne može biti izbegnuta, koristite zaštitnu sklopku za struju greške.** Upotreba zaštitne sklopke za struju greške smanjuje opasnost od strujnog udara.

3) Sigurnost osoba

- a) **Električnim alatom radite pažljivo, promišljeno i obazrivo. Nemojte koristiti električne alate kada ste umorni ili pod dejstvom droge, alkohola ili lekova.** Trenutak nepažnje kod upotrebe električnih alata može dovesti do ozbiljnih povreda.
- b) **Nosite ličnu zaštitnu opremu i uvek zaštitne naočare.** Nošenjem lične zaštitne opreme, recimo maske protiv prašine, sigurnosnih cipela otpornih na klizanje, zaštitne kacige ili zaštite sluha, a u zavisnosti od načina primene električnog alata, smanjuje se opasnost od povreda.

- c) **Izbegnite nenamerno uključivanje uređaja. Proverite da li je električni alat isključen, pre nego što priključite napajanje struje ili akubateriju, i pre nego što uzmete ili ponese alat.** Do nezgoda može doći ako vam se pri nošenju električnog alata prst nalazi na prekidaču ili ako uključeni uređaj priključite na napajanje strujom.
- d) **Pre nego što uključite uređaj, odstranite alate za podešavanje i ključeve za zavrtnje.** Alat ili ključ na pokretnom delu uređaja može dovesti do povreda.
- e) **Izbegnite neuobičajene položaje tela. Pobrinite se za siguran položaj i zadržite ravnotežu u svakom trenutku.** Tako je moguća bolja kontrola električnog alata u neočekivanim situacijama.
- f) **Nosite odgovarajuću odeću. Nemojte nositi široku odeću ili nakit.** Kosu, odeću i rukavice držite dalje od pokretnih delova. Labava odeća, nakit ili dugačka kosa mogu biti zahvaćeni pokretnim delovima.
- g) **Ukoliko je moguća ugradnja usisivača ili -sistema za prikupljanje, proverite da li su delovi priključeni i da li se ispravno koriste.** Upotreba usisivača smanjuje opasnosti od prašine.

4) Upotreba i čuvanje električnog alata

- a) **Ne preopterećujte uređaj. Za rad koristite odgovarajući električni alat.** Odgovarajućim električnim alatom radite bolje i sigurnije u datom slučaju primene.
- b) **Nemojte koristiti električni alat sa pokvarenim prekidačem.** Električni alat koji se ne može uključiti ili isključiti je opasan i mora da bude popravljen.
- c) **Pre podešavanja uređaja, zamene delova ili odlaganja uređaja, izvucite utikač iz utičnice i/ili izvadite akubateriju.** Ova mera predostrožnosti sprečava nenamerno startovanje električnog alata.
- d) **Električne alate koji se ne koriste čuvajte dalje od domašaja dece. Nemojte dozvoliti da uređaj koriste osobe koja nisu upućene u rad sa ovim alatom, ili koje nisu pročitale ova uputstva za upotrebu.** Električni alati su opasni kada ih koriste neiskusne osobe.
- e) **Brižljivo održavajte električne alate. Kontrolišite da li pokretni delovi rade besprekorno i bez zaglavljivanja, da li su delovi slomljeni ili oštećeni tako da utiču na funkcionalnost električnog alata. Oštećene delove dajte na popravku pre dalje upotrebe uređaja.** Uzrok mnogih nezgoda je u lošem održavanju električnog alata.

- f) **Rezne alate držite u naoštrenom i čistom stanju.** Brižljivo održavani rezni alati sa oštrim sečivima zaglavljaju se ređe i njima se lakše radi.
- g) **Električni alat, pribor, dopunski alat itd. koristite uvek prema ovim uputstvima.** Pritom vodite računa o radnim uslovima i o poslu koji treba izvesti. Upotreba električnih alata za namene različite od predviđenih može dovesti do opasnih situacija.

5) Upotreba i čuvanje akumulatorskog alata

- a) **Aku-baterije punite samo u punjačima koje je preporučio proizvođač.** Kod punjača predviđenih za određeni tip aku-baterija postoji opasnost od požara ukoliko se koristi sa drugim aku-baterijama.
- b) **Za električne alate koristite samo aku-baterije koje su predviđene za njih.** Upotreba drugih aku-baterija može dovesti do povreda i opasnosti od požara.

- c) **Aku-bateriju koju ne koristite držite dalje od spajalica, kovanog novca, ključeva, eksera, zavrtnja i ostalih malih metalnih predmeta koji mogu izazvati premošćivanje kontakata.** Kratki spoj između kontakata aku-baterije može dovesti do opekotina ili vatre.
- d) **Kod pogrešne upotrebe moguće je isticanje tečnosti iz aku-baterije. Izbegavajte kontakt s tom tečnošću. Prilikom slučajnog kontakta isperite vodom. U slučaju da tečnost dospe u oči, dodatno potražite lekarsku pomoć.** Tečnost koja je istekla može da izazove nadraživanje kože ili opekotine.

6) Servisiranje

- a) **Električni alat dajte na popravku samo kvalifikovanim i stručnim osobama koje će koristiti samo originalne rezervne delove.** Na taj način će električni alat biti održavan u stanju koje je sigurno za rad.

Sigurnosne napomene za makaze za živu ogradu

- **Sve delove tela držite dalje od reznog noža. Ne pokušavajte da pridržite ili odstranite odsečeni materijal dok je nož u pokretu. Odstranjajte zaglavljene rezni materijal samo kada je uređaj isključen.** Trenutak nepažnje kod upotrebe makaza za živu ogradu može da dovede do teških povreda.
- **Makaze za živu ogradu nosite za držač dok nož miruje. Kod prevoženja ili skladištenja makaza za živu ogradu uvek navucite zaštitnu navlaku.** Pažljivim pristupom uređaju sprečava se opasnost od povreda nožem.
- **Električni alat držite za izolovane prihvatne površine, zato što rezni nož može da dođe u dodir sa skrivenim vodovima.** Kontakt reznog noža i voda pod naponom može da dovede pod napon i metalne delove uređaja i da izazove strujni udar.

0458-708-5621-A

serbisch



www.stihl.com



0458-708-5621-A